

함께 만드는 미래 행복한 담양교육

2024 담양교육 주요업무계획

담양 교육



전라남도담양교육지원청
JEOLLANAMDO DAMYANG OFFICE OF EDUCATION

CONTENTS

제1부 담양교육 방향

전남교육 기본 방향	6
담양교육 기본 방향	7
비전 및 인간상	8
교육지표	9
역점 과제 및 특색 교육	11

제2부 담양교육 추진내용

I. 교육지표	
1. 질문·탄성·웃음의 공부하는 학교	15
1-1. 함께 배우고 성장하는 교육과정 운영	16
1-2. 미래역량 중심 교육력 향상	24
1-3. 참여와 실천의 민주시민교육	32
1-4. 더불어 행복한 학교교육 실현	38
2. 상상·도전·창조의 미래교육	49
2-1. 상상하고 도전하는 창의융합교육	50
2-2. 공존과 상생의 세계시민 육성	56
2-3. 지속가능한 미래학교 구축	60
2-4. 교육활동 중심 학교운영 지원	63

3. 참여·협력·연대의 교육공동체	67
3-1. 소통과 협력의 교육공동체 실현	68
3-2. 함께 성장하는 지역 연대 강화	75
4. 공공·안전·존중의 신뢰행정	83
4-1. 공정하고 투명한 교육행정 구현	84
4-2. 안전하고 건강한 교육환경 조성	90
4-3. 따뜻하고 평등한 교육복지 강화	97
II. 역점 과제 및 특색 교육	103
역점과제1. 주도성을 키우는 에듀테크 교육	104
역점과제2. 공존과 상생의 지역교육생태계 구축	106
특색교육 청죽의 향기 품은 담양人	108

제3부 부록

I. 담양교육 일반 현황	112
II. 센터 운영 계획	118
III. 법정 의무교육	128

1부

담양교육 방향



전남교육 기본 방향

담양교육 기본 방향

비전 및 인간상

교육지표

역점 과제 및 특색 교육

전남교육 기본 방향

함께 떠는 미래
탄탄한 전남교육



담양교육 기본 방향

함께 만드는 미래
행복한 담양교육



비전 및 인간상

VISION

함께 만드는 미래 행복한 담양교육

학교는 미래사회를 준비하는 학생들에게 충분한 기회를 제공해야 합니다.
그리고 학생은 실력과 역량을 키우는 주체로서 살아가야 합니다. 또한, 학부모와 지역사회는 학생의 성장을 중심에 두고 공감과 소통으로 따뜻하게 동행해야 합니다.
교육 주체들이 각자의 위치에서 자신의 역할을 다하고 유기적으로 협력할 때, 행복한 담양교육 실현이 가능할 것입니다.



미래를 가꾸는 창의적이고 포용적인 사람

학생 스스로 미래를 가꾸기 위해
창의적인 능력을 갖추도록 하며,
배려와 포용을 실천하는 사람으로
성장하도록 지원할 것입니다.

IMAGE

교육지표

질문·탄성·웃음의 공부하는 학교

‘공부하는 학교’는 학습권과 교권이 조화로운 학교문화 속에서 참된 교육이 가능한 교실을 만들어야 한다는 의지의 표명입니다. 호기심과 관심, 질문이 만발하고 깨달음의 탄성과 앞의 기쁨으로 웃음이 넘치는 교실을 만들겠습니다.

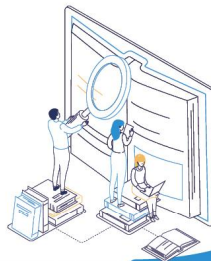

상상·도전·창조의 미래교육

‘미래교육’은 불확실한 미래를 새로운 기회로 바라보고, 준비할 수 있는 역량을 키우는 과정입니다. 막힘없이 상상하고, 두려움 없이 도전하여 새로운 것을 창조할 수 있도록 학생 개개인의 미래역량을 강화하겠습니다.

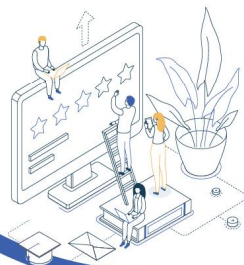
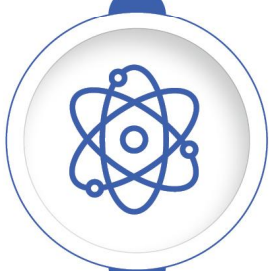

참여·협력·연대의 교육공동체

‘교육공동체’는 우리 지역에서 꿈을 키운
아이들이 지역을 사랑하고, 자신의 역량을
마음껏 발휘하여 삶의 터전을 마련할 수 있도록
돕는 지역사회 전체의 협의체입니다.
민관산학 모두가 책임감 있게 참여하고, 상생을
위한 목표를 향해 협력하며 연대하는 힘으로
추진력을 높이겠습니다.



공정·안전·존중의 신뢰행정

‘신뢰행정’은 교육활동을 우선시하고 교육공동체
모두의 신뢰를 선점하는 적극적이고 창의적인
교육지원 서비스입니다.

모든 학생과 교직원에게 공정한 기회를 보장하고
안전을 확보하며 학교 현장을 존중하는 행정을
구현하겠습니다.



역점 과제 및 특색 교육

모든 학생들이 학생 주도성과 통합적 사고력을 길러 미래 사회를 선도할 수 있도록 학생 관심과 속도에 맞는 맞춤형 교육을 실시하겠습니다.

역점 과제 1

주도성을 키우는
에듀테크 교육

전남이 우리 아이들의 삶의 터전이 되어 전남에서 자라고 꿈을 펼치며 행복한 삶을 누릴 수 있도록 지역과 공생하는 교육생태계를 구축하겠습니다.

역점 과제 2

공존과 상생의
지역교육생태계 구축

담양에서 나고 자란 학생들이 담양인으로서 긍지와 자부심을 갖고 담양의 인재로 성장할 수 있도록 지역의 생태환경적 특성을 반영한 가사문학 교육과 의향 담양에 대한 교육을 실시하겠습니다.

특색 교육

청죽의 향기 품은
담양인

함께 만드는 미래 행복한 담양교육



질문 · 탄성 · 웃음의 공부하는 학교

자기주도적 삶을 설계하는
진로·진학교육

- 경쟁력 높은 내 고장 학교 보내기, 온마을 진로·진학상담의 날
- 청죽골 꿈나래 진로체험지원센터 운영

학생 주도성을
키우는 수업 **역점**

- 에듀테크 활용 학생 주도성 향상 수업
- 기초학력향상 학습코칭 운영 **지자체협력**, 기초학력향상학교 운영

전문적학습공동체
내실화

- 수업성찰 수업나눔 문화 확산
- 전문적학습공동체 '나눔의 날' 운영

청죽골 교원
아카데미 운영

- 교원 전문성 신장을 위한 연수 운영
- 에듀테크 기반 수업 역량 강화 지원

참여와 협력의 학생자치

- 담양군청과 함께하는 청소년사회참여 idea 발표대회 **지자체협력**
- 담양학생자치연합회 활동(슬로우시티 생태환경 활동, 학부모와 함께하는 토크콘서트 등)

담양義 교육 **특색**

- 담양의 의병, 5·18관련 사적지 탐방
- 역사·평화·인권·통일 교육

학교 생활교육 내실화

- 회복적 생활교육 활성화 및 학교폭력 예방교육 운영
- 관계회복 중심의 화해·조정지원단 운영

심리·정서 상담 및
교육 지원 강화

- 진단·상담·치유 one-stop지원, Wee센터 자문의 상담·자문
- 위기학생 맞춤형 상담·치료 프로그램 운영



상상 · 도전 · 창조의 미래교육

창의융합교육 활성화

- 가사문학 향기 품은 독서인문교육 **특색**
- 사고력 증진 영재교육, 메이커 활동 중심 발명교육 운영
- 심미적 감성으로 공감하는 학교예술교육

기후변화 환경교육
활성화

- 영·산·강 목향 담은 담양 생태아트 프로젝트 **특색**
- 탄소중립 실천집중주간 운영
- 지역 연계 영·산·강 탐사 릴레이

세계와 소통하는
글로벌교육

- 다문화교육 **역점**
- 담양 미래 글로벌 리더 국외체험학습 운영 **지자체협력**

미래교육을 위한
교육환경 구축

- 전남형 그린스마트스쿨 조성
- 노후 무선 AP교체, 학교정보화지원센터 운영

참여 · 협력 · 연대의 교육공동체

<ul style="list-style-type: none"> 주인참여예산 제안 사업 공모 민관산학 교육협력위원회 운영 담양교육자치협력지구 운영 활성화 	<p>지역과 함께하는 담양교육 거버넌스 운영</p> <p>역점</p>
<ul style="list-style-type: none"> 작은학교 특색프로그램 운영 지자체협력 작은학교 간 교육과정 연계프로그램 운영 지원 	<p>작은학교 교육력 강화</p> <p>역점</p>
<ul style="list-style-type: none"> 마을연계 교육과정 운영 마을-학교 연계 프로그램 운영 	<p>마을교육 공동체 활성화</p> <p>역점</p>
<ul style="list-style-type: none"> 학부모자치 활성화 지원 교직원 대상 학부모 학교 참여 인식 제고 교육 지원 맞춤형 학부모 연수 및 학부모회 네트워크 정례화 	<p>학부모 학교교육 참여 확대</p>
<ul style="list-style-type: none"> 지자체 연계 정주 여건 조성(모듈러주택 조성) 지자체협력 담양농촌유학지구 조성 및 활성화를 위한 조례 제정 찾아가는 작은학교 설명회 개최(광주지역) 	<p>담양농촌유학 활성화</p>
<ul style="list-style-type: none"> 학업중단속려제 활성화 학교 밖 청소년 교육참여 수당 지원 	<p>학업중단 예방 및 학교 밖 청소년 지원</p>

공정·안전·존중의 신뢰행정

<ul style="list-style-type: none"> 전문적학습공동체 청렴 동아리 운영 관내 기관 대상 3년 주기 자체감사 실시 	<p>청렴한 교육행정 강화</p>
<ul style="list-style-type: none"> 학교회계 실무지원단 구성·운영 학교회계 멘토링 운영 	<p>학교회계 자율성· 책무성 강화</p>
<ul style="list-style-type: none"> 학교 안전교육 및 재난대응 강화 학생 보호인력과 시스템 운영 내실화 교육환경보호구역 고시 및 정기 점검 	<p>안전한 학교 환경 구축</p>
<ul style="list-style-type: none"> GMO없는 친환경 식재료 지원 확대 지자체협력 기후위기 대응 저탄소 채식 급식 운영 	<p>학교급식 운영 지원</p>
<ul style="list-style-type: none"> 초등 늘봄학교(돌봄교실) 운영 센터 중심 방과후학교 운영 내실화 	<p>늘봄학교 및 방과후학교 운영</p>
<ul style="list-style-type: none"> 저소득층 자녀 교육급여 지원 농어촌 에듀버스·에듀택시 운영 지자체협력 지자체 연계 '100원 버스' 추진 전남학생교육수당 지급 	<p>학생 교육복지 지원 강화</p>
<ul style="list-style-type: none"> 교원 교육활동 보호 프로그램 운영 지원 교직원 편의 시설 확충 	<p>교직원 복지여건 개선</p>

교육
지표

1

질문·탄성·웃음의

공부하는 학교

중점과제	단위과제	쪽
1-1 함께 배우고 성장하는 교육과정 운영	1.1.1 학생 주도성을 강화하는 역량 중심 교육과정 운영	16
	1.1.2 유아·놀이 중심 교육과정 운영	18
	1.1.3 모두가 존중받는 맞춤형 특수교육 지원	20
	1.1.4 미래를 여는 자유학기제-고교학점제 연계 활동 지원	21
	1.1.5 자기주도적 삶을 설계하는 진로·진학교육 지원	22
1-2 미래역량 중심 교육력 향상	1.2.1 학생 주도성을 키우는 수업으로 전환	24
	1.2.2 배움과 성장 중심의 학생평가	26
	1.2.3 배움의 권리를 보장하는 기초학력 강화	27
	1.2.4 AI 활용 개인별 맞춤형 학습 지원	29
	1.2.5 학교교육력 향상을 위한 교직원 역량 강화	30
1-3 참여와 실천의 민주시민교육	1.3.1 학교민주시민교육 내실화	32
	1.3.2 가정-학교-지역사회와 함께하는 인성교육 강화	33
	1.3.3 참여와 협력의 학생자치 활성화	34
	1.3.4 역사교육 및 평화·인권·통일교육 내실화	36
1-4 더불어 행복한 학교교육 실현	1.4.1 건강한 삶을 가꾸는 체육·보건·영양교육 활성화	38
	1.4.2 배려하고 존중하는 학교 생활교육 내실화	41
	1.4.3 학생 맞춤형 심리·정서 상담 및 교육 지원 강화	43
	1.4.4 학습권과 교권이 조화로운 학교문화 조성	46

1.1.1

학생 주도성을 강화하는 역량 중심 교육과정 운영

□ 역량 중심 교육과정 운영 여건 마련

- 담양교육지원청 교육과정위원회 및 학교급별 소위원회 운영
- 자율성에 기반한 창의적인 학교교육과정 편성·운영 지원 및 컨설팅
- 새학년 집중 준비기간 운영 지원(2월)
 - 교육계획 및 교육활동 공동 수립을 통해 교육비전 공유
 - 작은학교간 공동교육과정 편성

□ 역량 중심 교육과정 운영 지원

- 초등학교 교육과정 운영 인력 지원
 - 초등 교과전담교사제 운영(체육, 음악, 미술, 영어, 과학 교과 운영 권장)
 - 초등 보결수업지원 기간제교사 운영(1명)
- 초등학교 3학년 사회과 지역화 교재(담양의 생활) 개발·보급(2월)
- 선행교육 규제 추진
- 학교교육과정 편성·운영 컨설팅 및 선행출제 점검(9~10월, 중)
- 중학교 맞춤형 수업 지원 기간제 교사[2명, 담양중(수학), 담양여중(영어)]
- 「전라남도 교육과정」* 운영 지원

□ 역량 중심 교육과정 운영을 위한 교원 역량 강화 지원

- 2022 개정 교육과정 운영 역량 강화 현장 지원(초)
 - 초1~2학년 교육과정 편성·운영 컨설팅
- 학교자율시간 사례 나눔 연수 운영(9월)
- 2022 개정 교육과정 총론 및 각론 주요사항 연수 운영(5월-초, 4월, 9월-중)
- 초등 교사 수준 교육과정 내실화 연수 운영(5월, 10월)
- 학급(교과)교육과정 편성·운영 실천사례 연구대회 운영 지원(11월)

- 수업평가 역량강화 연수(5~7월, 중)
- 선행학습 유발 관행 근절을 위한 교원 연수(4월, 9월)
- 교육과정 편성·운영 역량 강화 연수(6~10월, 중·고)
- 「IB 프로그램」*이해를 위한 교원 연수 지원

◆ **전라남도 교육과정**

국가교육과정(2022 개정 교육과정)을 기준으로 전남 지역의 특수성과 학생의 교육적 필요를 반영하여 전라남도교육청이 개발·운영하는 교육과정

◆ **IB 프로그램**

IBO(비영리교육재단)가 운영하는 국제인증교육프로그램으로 깊이있는 이해 및 탐구학습을 통해 학습자의 자기주도적 성장을 추구하는 학교 교육 체제

☐ **주요 추진사업 예산**

연번	추진사업명	시기	수량	예산(천원)	비고
1	사회과 지역화 교재 개발·보급	연중	1식	9,730	
2	교육과정 운영 지원	연중	1식	1,700	
3	수업평가혁신 역량강화 연수 운영	연중	1식	5,000	

1.1.2

유아·놀이 중심 교육과정 운영

☐ 유아·놀이 중심 교육과정 운영 여건 마련

- 단위유치원 유아·놀이 중심 교육과정 편성·운영 지원
- 유치원 교육과정 현장지원단 운영 지원

☐ 유아·놀이중심 교육과정 운영 및 환경 구축 지원

- 자연친화·놀이중심·비구조적인 실외 놀이공간 조성 지원
- 교육과정과 연계한 유아 독서교육 지원 및 독서환경 지원
- 안전한 교육환경 조성을 위한 행복안심유치원 운영 지원
- 작은유치원 공동교육과정 운영 지원(9원)

☐ 유아·놀이 중심 교육과정 실행을 위한 교원 역량 강화

- 유아·놀이중심 교육과정 실행 연수(6월) 지원
- 유치원 교원 역량강화 연찬회 실시(연 2회)

☐ 놀이와 심이 있는 방과후과정 운영 지원

- 행복한 유치원 방과후과정 담당교사 맞춤형 연찬회 운영 지원
- 아침·저녁 돌봄교실 운영 지원

☐ 사립유치원 공공성 강화 지원

- 사립유치원 유아학비, 방과후과정 운영비 지원
- 사립유치원 교원 인건비 보조 지원
- 사립유치원 회계투명성 확보를 위한 K-에듀파인 안착 지원

☐ 유보통합 기반 조성

- 유보통합 관련 업무 관계자 및 유치원·어린이집 교원 연찬회(연 2회) 운영
- 유보통합 정책의 안정적 추진을 위한 지역발전협의체 구축·운영(학기별 1회)

☐ 주요 추진사업 예산

연번	추진사업명	시기	수량	예산(천원)	비고
1	작은 유치원 공동교육과정 운영	연중	9원	4,500	
2	사립유치원 지원(방과후과정, 인건비보조)	연중	1원	60,640	
3	유치원 교원 역량강화 연찬회	4월, 9월	2회	1,000	



1.1.3

모두가 존중받는 맞춤형 특수교육 지원

☐ 맞춤형 특수교육 전달체계 내실화

- 학교-특수교육 관계기관 간 협조시스템 구축
- 특수학급 교육여건 개선 및 디지털 기반 교육환경 조성 지원

☐ 모두를 위한 통합교육 지원 강화

- 학교 구성원의 통합교육 역량 강화를 위한 장애이해교육 지원(연 1회)
- 찾아가는 통합교육지원단 운영 및 담당교원 연찬회(연 2회)
- 장애학생 인권지원단(12명, 월 1회 이상) 운영 및 장애인식개선 교육 실시(연 1회)
- 특수교육대상학생 인권침해 실태조사 실시(1회)

☐ 개별 맞춤형 특수교육 지원 확대

- 특수(통합)학급 교원 및 특수교육 지원인력 역량강화 연수(3회)
- 개별화교육계획 수립·운영 지원
- 중도중복장애학생 지원 및 더봄학생 치료 지원
- 특수교육 관련서비스(통학비, 보조공학기기, 언어치료) 및 방과후교육 지원
- 특수교육대상학생 행동중재지원단(6명) 운영

☐ 특수학급 진로교육 지원 강화

- 미래생활역량 강화를 위한 특수교육대상학생 체험형 진로·직업 교육
- 특기적성 계발 기회 제공을 위한 방학 프로그램 운영(동·하계)
- 장애학생 일자리 사업 운영(장애청년 드림워크 1명)

☐ 주요 추진사업 예산

연번	추진사업명	시기	수량	예산(천원)	비고
1	특수교육지원센터 운영	연중	1식	10,500	
2	찾아가는 통합교육지원단 운영	연중	1식	7,600	
4	행동중재지원단 운영	3~12월	1식	3,400	
5	특수교육운영위원회 운영	연중	1식	850	

1.1.4

미래를 여는 자유학기제-고교학점제 연계 활동 지원

☐ 「자유학기제」* 교육과정 내실화 지원

- 학생의 역량을 강화하는 자유학기제 교육과정 편성
- 다양한 수업 방법을 활용하여 학생참여형 수업 강화
- 개별 학생의 성장과 발달을 지원하는 과정중심 평가 실시
- 학생 성장 과정의 꼼꼼한 관찰을 통한 학생별 활동 결과 기록

☐ 중학교 「진로연계교육」* 운영을 위한 기반 조성

- 자유학기 활동과 연계한 진로연계 교육과정 운영 지원
- 2022 개정 교육과정 진로연계 교육과정 운영 연수 지원(10월)
- 자유학기과 진로연계교육 운영을 위한 현장지원단 운영

☐ 자유학기제와 「고교학점제」* 연계를 위한 교육공동체 역량 강화

- 중학교 교원 대상 고교학점제 인식 제고를 위한 역량 강화 연수(6월)
- 중학생 및 학부모를 위한 고교학점제 이해 설명회(6월)

◆ 자유학기제

중학교 과정 중 1학년 1학기 또는 2학기를 지식·경쟁 중심에서 벗어나 배움중심 수업과 이와 연계한 과정중심평가를 실시하며, 학생의 소질과 적성을 키울 수 있는 다양한 체험활동이 가능하도록 교육과정을 유연하게 운영하는 교육과정

◆ 진로연계교육

학생맞춤형 교육과정 및 학교급전환기 학교교육 책무성 강화를 위해 2022 개정 교육과정 도입 후 2025년 중학교 3학년 2학기에 운영하는 제도

◆ 고교학점제

학생이 기초 소양과 기본 학력을 바탕으로 자신의 적성과 진로에 따라 다양한 교과목을 선택·이수해 누적 학점이 기준에 도달하면 졸업을 인정 받는 제도

☐ 학교 진로교육 강화 지원

- 진로교육 교육과정 편성·운영 지원
- 초·중·고 연계 진로·진학 교육 운영 지원
- 진로전담교사 네트워크 운영
- 「대한민국 글로벌 미래교육박람회」* 연계 '전남 진로교육 박람회' 운영 지원

☐ 현장 수요 맞춤형 상담(진로·진학·학습) 지원

- 경쟁력 높은 내 고장 학교보내기
 - 지역 고등학교 교육과정 및 입학 관련 설명회 실시(학생, 학부모 대상)
- 학부모·학생 대상 '온마을 진로·진학상담의 날' 운영(6월, 중·고)

☐ 청죽골 꿈나래 진로체험지원센터 운영

- 청죽골 꿈나래 진로체험지원센터 운영
- 진로체험처 발굴, 체험처 안전 점검 및 수준별 진로 체험 프로그램 정비
- 진로체험지원전산망 「꿈길」* 운영 지원 및 프로그램 관리
- 관내 우수 진로체험처 관리 및 프로그램 지원
- 교육기부 진로체험기관 인증제 운영 지원
- 청죽골꿈나래 진로교육협의회 운영
- 멘토와 함께하는 진로탐색, 꿈꾸는 오디세이 직업여행, 지역진로체험기관 체험 활동 등 진로 체험 프로그램 운영
- 청죽골 마을교육공동체 나눔의 날' 진로 체험 부스 운영(11월)
- 진로·진학상담교사 협의회 실시(3회)
- 담양교육지원청 홈페이지 내 '진로체험지원센터' 관리
- 교육지원청 업무협약(MOU) 기관 관리

◆ 2024대한민국 글로벌 미래교육박람회(2024. 5. 29. ~ 6. 2.)

미래사회 변화와 위기에 대응하고자 교육이 중심이 되어 대응 방안을 모색하는 장으로 글로벌 교육에 대한 취지와 방향 공유 및 네트워크를 통한 다양한 실행방안 모색 등을 위해 개최되는 박람회

◆ 꿈길(<https://www.ggoomgil.go.kr>)

꿈꾸는 아이들의 길라잡이 꿈길은 청소년의 진로 체험을 지원하기 위해 교육부가 운영하는 온라인 서비스 플랫폼으로 지역사회의 다양한 체험처와 체험프로그램 관리, 진로체험 매칭, 관련 정보 제공 등 학교나 기관 등의 진로체험 운영 지원

☐ 주요 추진사업 예산

연번	추진사업명	시기	수량	예산(천원)	비고
1	내 고장 학교 보내기	7월	1회	1,500	
2	온마을 진로·진학상담	6월	1식	5,000	
3	멘토와 함께하는 진로탐색	연중	1식	11,000	
4	꿈꾸는 오디세이 직업여행	연중	1식	11,000	
5	지역 진로체험기관 체험 활동	연중	1식	11,360	
6	청죽골 마을교육공동체 나눔의 날 진로체험 부스 운영	11월	1회	3,000	
7	진로·진학상담교사 협의회	4, 9, 12월	3회	400	
8	진로체험처 발굴 및 점검	연중	1식	2,000	

1.2.1

학생 주도성을 키우는 수업으로 전환

□ 학생 주도성을 키우는 수업 연구 실천

- 좋은수업실천연구제 운영(초·중)
 - 학교 계획에 의한 교내 수업공개 활성화
 - 전문적학습공동체 수업나눔문화 활성화 지원
- 교내 자율장학 연계 학생 주도성 키움 수업 실천·나눔 활성화
- 수업나눔 교사 지원(유 1명, 초 2명)
- 수업나눔활동 참관(연 2회 이상) 권장
- 수업혁신사례연구대회 운영 지원(초·중)

□ 「학생 주도성 키움 수업」* 교원 역량 강화 지원

- 학생 주도성 키움 교원 수업·평가 연수 운영
- 디지털 기반 수업·평가 역량 강화 연수 운영 지원(초)
- 수업·평가 정보공시 개선 연수 운영 지원
- 멘토-멘티 수업나눔 컨설팅 현장 지원(초)
- 청죽골 교원아카데미 운영(5월)
- 문해력·수해력 지도역량 강화 교원 연수 운영
- 수요자 맞춤형 에듀테크 역량 강화 연수 지원

□ 디지털 기반 수업 강화

- 에듀테크 활용 학생 참여형 수업 지원
- 문해력 AI 학습시스템 지원
- AI 맞춤형 온라인 학습 콘텐츠 지원

□ 학생 성장을 돕는 「공존교실」* 운영

- 공존교실 운영 지원(초(미정), 중 2교)
- 공존교실 지원 강사 역량 강화 연수 지원

◆ 학생 주도성 키움 수업

학생이 배움에 대한 호기심을 해결하기 위해 자신의 배움 과정을 스스로 설계하며 질문으로 구체화하고, 다양한 분야의 지식과 기술을 융합적으로 활용하여 상호 협력하는 문제해결 과정을 통해 학생 주도성을 키우는 수업

◆ 공존교실

학습권과 교권이 조화로운 학교문화 속에서 학생 성장을 돕는 다양한 경험과 활동이 풍부하게 이루어지는 교실

□ 주요 추진사업 예산

연번	추진사업명	시기	수량	예산(천원)	비고
1	수업평가 활성화 연수	연중	1식	3,940	
2	공존교실운영 지원(중 2교)	연중	1식	50,900	

1.2.2

배움과 성장 중심의 학생평가

☐ 학생평가 개선 지원

- 온라인 형성평가 시스템 활용 지원(초, 중)
- 학생평가 매뉴얼 자료 활용 지원(초)
- 학생평가 현장지원단 및 컨설팅단 운영 지원(중)

☐ 학생평가 교원 역량강화 지원

- 학생평가 개선 우수사례 발굴 및 홍보(11월)
- 성취평가제 운영 내실화 연수(중)

☐ 학교생활기록부 작성 및 관리 지원

- 학교생활기록부 기재 역량강화 연수(전교원)
- 학교생활기록부 작성 및 관리실태 현장 점검(8~11월)
 - 학교생활기록부 현장점검단 운영(초 4명, 중 3명)
- 2024. 학적 길라잡이 보급 지원(초)

☐ 주요 추진사업 예산

연번	추진사업명	시기	수량	예산(천원)	비고
1	학교생활기록부 현장점검단 운영	하반기	1식	도지원	

1.2.3

배움의 권리를 보장하는 기초학력 강화

☐ 학습지원대상학생 발생 최소화를 위한 선제적 지원

- 담양학습종합클리닉센터 역할 강화
 - 학습심리상담사 1명, 학습코칭단 7명(학부모코칭강사, 언어치료사 등)
 - 조기 진단을 통한 지원 학생 발굴 및 개별 맞춤형 연중 지원
 - 교사, 학부모와 학생 발달 상황 공유 및 성장을 위한 협력 구축
- 기초학력전담교사 운영 지원(초 1명)
- 전라남도기초학력진단-보정시스템'을 활용한 학습 이력 관리
- 난독학생 진단 및 전문기관 치료 지원(연중)

☐ 「성장단계별 평가 시스템」* 활용

- 기초학력(3R's) 진단검사(3월) 및 향상도 검사(6월, 9월, 12월, 초 3~고 1학년)
- 교과학습(국어, 수학, 사회, 과학, 영어) 진단검사(3월, 12월, 초 4~고 1학년)
- 「맞춤형 학업성취도 자율평가」* 확대(초 3~고 2학년)
- 국가수준 학업성취도 평가(3% 표집, 중 3학년, 고 2학년)

☐ 단위학교 기초학력 맞춤형 지원 강화

- 기초학력선도학교 운영 지원(초 1교)
- 단위학교 기초학력 지원 계획에 기반한 두드림학교 운영(초·중)
- 「기초학력향상학교」* 운영 지원
- 교육결손 해소 교과 보충 프로그램 운영(초·중)
- 방학 중 기초학력 향상 캠프 운영(초·중)
- 「단위학교 책임학년제」* 운영(초 3학년, 중 1학년)
- 가정 연계 AI 맞춤형 온라인 학습 콘텐츠 지원(초)

☐ 기초학력 보장을 위한 교원·코칭단 역량 강화 지원

- 문해력·수해(리)력 지도 및 진단 도구 활용 연수 운영·지원(초)
- 교원 기초학력 책임교육 이해 연수 운영(초·중)
- 학습심리상담사 및 학습코칭단 역량 강화 연찬회 및 협의회(격월) 운영

◆ **성장단계별 평가 시스템**

학습 성장 단계에 따른 진단검사 및 성취도 평가 일체

◆ **맞춤형 학업성취도 자율평가 확대**

2023년 초 5~6학년, 중 3학년, 고 1~2학년→2024년 초 3학년~고 2학년)
학생의 성장을 진단하며 맞춤형 정보를 제공하기 위해 새롭게 제공되는 컴퓨터 기반 평가로, 희망 학교가 학기 단위로 원하는 시기에 자율적으로 참여하고 학생들의 성취 정도에 대해 신속하게 피드백을 제공 받을 수 있는 평가

◆ **기초학력향상학교**

'다정다감교실', '천천히 배우는 학생 지원' 프로그램 → '기초학력향상학교'로 통합운영
단위학교 학습지원대상협의회에서 선정한 학생을 대상으로 맞춤형 기초학력 프로그램을 지원하는 학교

◆ **단위학교 책임학년제**

학생들의 학습 및 성장에 결정적 시기인 초 3학년, 중 1학년을 책임교육 학년으로 지정하여 집중 지원하는 학년제

□ **주요 추진사업 예산**

연번	추진사업명	시기	수량	예산(천원)	비고
1	학습종합클리닉센터 운영	연중	1식	99,750	지자체 10,000
2	두드림학교 운영 지원	연중	1식	80,000	
3	학습코칭 운영	연중	1식	10,000	

1.2.4

AI 활용 개인별 맞춤형 학습 지원

☐ 온라인 학습지원 체제 구축

- 미래교실 수업을 위한 스마트기기 보급(초·중·고)
- 정품 소프트웨어 보급 지원(한글, 오피스)
- 찾아가는 에듀테크 활용 연수 지원(4~11월, 초·중·고 교원)

☐ AI 튜터 활용 운영 기반 마련

- 맞춤형 개별화 교육이 가능한 스마트 수학 교실 환경 구축 지원
- 인공지능 활용 초등 수학수업지원시스템(똑똑 수학 탐험대) 지원

☐ 전남형 온라인 학습 「J-MOOC」* 교육

- 온라인 학습 J-MOOC 활성화 지원
- 전남메타스쿨 교육콘텐츠 연동 활용 지원

☐ 디지털 활용 맞춤형 학습 지원

- 원격교육(수업) 공공플랫폼(e학습터, EBS온라인클래스) 운영 활성화 지원
- 디지털교과서 운영 활성화 지원
- 가정 연계 시맞춤형 온라인 학습 콘텐츠 학습권 구입 지원

◆ J-MOOC

시·공간을 초월하여 전남의 누구나 쉽게 접할 수 있는 온라인 학습 플랫폼

☐ 교직원 역량 강화 연수 활성화

- 청죽골 교원아카데미 주간 운영(5월, 유·초·중)
 - 특강 및 수업나눔, 교육공동체가 함께 만들어 가는 자체 연수 운영
- 학교 교육력 강화를 위한 연수·연찬회 운영
 - 미래교육 역량 강화를 위한 교직원 워크숍 실시
 - 기초학력 책임보장을 위한 교사 역량강화 연수 운영
- 2024년도 담양 유·초등 신규교사 대상 멘토링 운영 지원(10월)
- 심폐소생술 교육(교직원, 26회)

☐ 전문적학습공동체 내실화 지원

- 학교 안 전문적학습공동체 운영 지원(유·초·중, 30팀)
- 전문적학습공동체 활동 운영 여건 조성
 - 수업성찰·수업나눔 활동 지원
 - 전문적학습공동체 전용공간 지원(팀당 2회)
- 학교 안 전문적학습공동체 나눔(공유)의 날 운영(11월)
- 일반직공무원 및 교무행정사 대상 전문적학습공동체 운영(매월)

☐ 연구하는 교원 문화 지원

- 함께 성장하는 자율장학 활성화
 - 학교 자율장학 지원 계획 수립 및 안내(3월)
 - 학교 자율장학 지원 상시 장학단 운영
 - 자기장학, 동료장학, 임상장학, 자율연수, 멘토링, 컨설팅장학 등

☐ 수요자 중심 지방공무원 역량 강화

- 지방공무원 역량강화 연수 운영(5월)
- 지방공무원 현장지원 컨설팅(신청시)
- 다양한 체험형 프로그램을 통한 심신의 회복력 향상(6월)

☐ 주요 추진사업 예산

연번	추진사업명	시기	수량	예산(천원)	비고
1	학교 안 전문적학습공동체 운영 지원	3월	30팀	29,000	
2	청죽골교원아카데미 운영	5월	1식	3,860	
3	교직원 대상 심폐소생술 교육	연중	26회	7,050	
4	전문적학습공동체 활성화 지원	연중	1식	4,900	
5	지방공무원 역량 강화 연수	5월	1회	13,031	
6	지방공무원 현장지원 컨설팅 및 직무연수	연중	1식	2,700	
7	일반직 심리치유 연수	연중	1회	14,000	



1-3

참여와 실천의 민주시민교육

1.3.1 학교민주시민교육 내실화

☐ 「학교민주시민교육」* 지원 체제 구축

- 학교 현장 중심의 학교민주시민교육 활성화 지원

☐ 학교민주시민교육 내실화 지원

- 참여와 실천의 학교민주시민교육 교육과정 운영
 - 단위학교별 학교민주시민교육 계획 수립
 - 학생 참여 중심의 융합적 교수·학습 전개
 - 배움과 성장을 이끄는 학교민주시민교육 프로그램 운영
- 학교자율사업선택제를 통한 학교민주시민교육 프로그램 운영
- 찾아가는 민주시민교육 지원

☐ 민주시민교육 교원 역량강화

- 민주시민교육 자료 보급 지원
- 민주시민교육 실천 사례 연구대회 지원

☐ 디지털 미디어 문해 교육 활성화

- 디지털 미디어 문해 교육 교원 역량 강화 연수 지원
- 디지털 미디어 문해 교육 현장 지원 자료 개발 지원(중학교용)

◆ 학교민주시민교육

학생들이 자신과 공동체 삶의 주인임을 자각하고 민주주의의 이념과 가치, 제도와 절차를 이해하여 이를 자신, 가정, 학교, 사회에 적용하는 교육

◆ 디지털 미디어 문해 교육

미디어 및 다양한 정보에 대한 비판적 사고와 바른 이해를 통해 새로운 자신만의 정보를 생산해내는 역량 함양 교육

1.3.2

가정·학교·지역사회와 함께하는 인성교육 강화

☐ 가정-학교-지역사회와 함께하는 인성교육 기반 조성

- 지역 문화예술기관 연계 인성교육 네트워크 구축·운영
- 향교 주관 청소년 인성교육 운영 협조
- 마을에서 배우는 지역 중심 인성교육 인프라 구축
- 마을과 함께하는 인성 실천 프로그램 운영 지원

☐ 가정과 함께하는 인성교육 강화

- 가족사랑 세대공감 인성 캠페인 운영(현수막 게시 등)
- 가족 사랑의 날(5월)
 - 교과 연계 가족과 이웃에 편지쓰기 지원(초·중, 학부모, 교원)
- 「학부모 On누리」* 활용 온라인 인성교육 역량 강화 지원(연중)

☐ 교육과정 내 학교 인성교육 강화

- 학교별 인성교육 시행 계획 수립·운영(3월), 학교별 컨설팅 실시
- 교육과정 연계 인성교육중심수업 실시
 - 칭찬 릴레이, 부모님께 편지쓰기(생신, 어버이날 등)
- 학교자율사업선택제 '인성 키움·나눔 프로그램' 운영 지원
- 인성교육 관련 교원 연수 이수(연 1시간 이상)

☐ 인성교육 친화적 문화 확산

- 교육과정 연계 나눔과 배려의 지역사회 봉사활동 운영 활성화
- 학부모회 및 학생자치회 주도 세대공감 인성 캠페인 활동 실시

◆ 학부모 On누리

자녀학습지도, 진로진학지도, 인성생활지도 등 학부모 교육 관련 61개 교육과정을 운영하는 교육부 사이트(www.parents.go.kr)

☐ 주요 추진사업 예산

연번	추진사업명	시기	수량	예산(천원)	비고
1	학교-지역 연계 인성교육 네트워크 구축·운영	상반기	1식	도지원	

1.3.3

참여와 협력의 학생자치 활성화

☐ 학생자치활동 기반 조성

- 단위학교 학생자치활동 운영 계획 수립·시행
- 교육과정 내 학생자치활동(학생회, 학급회의) 시간 확보
- 학교기본운영비(교당, 학급당, 학생수당) 2% 이상 학생자치활동 예산 편성
 - 학생이 주도하고 참여하여 실행하는 학생참여예산 편성
 - 학생회 예산 주도적 운영을 위한 집행 자율권 부여(개산금으로 집행)
- 학교 규칙 및 학교생활규정 모니터링 지원단 구성 및 운영
- 학기말, 학년말 차기 학생회 임원 선출 권장

☐ 스스로 기획하고 실천하는 학생자치활동 확대

- 학교의 주요 의사결정 과정에 학생 참여 보장
 - 학생회와 학교장 간담회 정례화
 - 학생대표의 학교운영위원회 참석 및 의견 개진 기회 제공
- 학생회 주관 학교 행사 및 캠페인(학교폭력 예방, 생태환경 살리기 등) 추진
- 담양군청과 함께하는 청소년 사회참여 idea 발표대회(7월)

☐ 학생자치활동 역량 강화 지원

- 학생자치활동 역량강화 교사 연수(4월)
- 학생자치활동 역량강화 리더십 캠프 운영(2월, 8월)
- 청소년 사회참여 idea 발표대회 역량강화 교육(5월)

☐ 학생자치 네트워크 운영 내실화

- 전남학생의회 참여(분기별 1회)
- 담양학생자치연합회 운영 활성화
 - 임원 선출(중등 회장, 중등 부회장, 초등 부회장)로 내실있는 학생자치활동 운영
 - 담양학생자치연합회와 함께하는 계기교육(세월호 추모, 5·18 민주화운동, 학생의 날 등) 추진
 - 담양학생자치연합회가 운영하는 행사(생태환경살리기 캠페인(5월), 학부모와 함께하는 토크콘서트(11월), 성과나눔의 날(12월) 등) 추진
 - 담양학생자치연합회가 참여하는 학교폭력예방 캠페인

☐ 학생중심 슬로우시티 생태환경 보호 활동

- 담양학생자치연합회가 추진하는 1회용품 없는 학교 문화 조성
 - 1회용품 사용 줄이기 실천 운동 참여
- 지역사회와 연계하는 친환경 생활 실천 강화
- 담양학생자치연합회 및 학교 학생회 주관 환경보전 실천 운동 전개(5월, 10월)

☐ 청소년미래도전프로젝트 내실화

- 청소년미래도전프로젝트 활동팀 선발 및 운영 지원
- 청소년미래도전프로젝트 활동팀 성과 나눔 지원

☐ 주요 추진사업 예산

연번	추진사업명	시기	수량	예산(천원)	비고
1	학생자치 역량강화 리더십 캠프	3월, 9월	2회	10,000	
2	학생연합회 중심 학생자치 네트워크	연중	1식	1,000	
3	학생중심 슬로우시티 생태환경 보호 활동	5, 10월	2회	6,000	
4	학부모와 함께하는 토크콘서트	11월	1회	2,000	
5	담양학생자치연합회 성과나눔의 날	12월	1회	3,000	

1.3.4

역사교육 및 평화·인권·통일교육 내실화

☐ 화해와 공존을 위한 역사·통일교육 지원 확대

- 제14회 전남청소년역사탐구대회 지원
- 지역 역사·문화를 담은 학교수업 강화
- 찾아가는 역사 바로알기 교육 지원(초·중)
- 5·18민주화운동 교육 지원
- 5·18민주화운동 기념주간 운영(5월)
- 찾아가는 5·18민주화운동 이해 교육 초·중 8교(4~6월)
- 민·관·학이 함께하는 5·18 국립묘지 참배(5월)
- 5·18민주화운동 사적지 탐방 지원 초·중 6교(4~6월)

☐ 역사·평화·인권·통일교육 학교 현장 실천력 강화

- 독도교육주간(10월중) 및 독도의 날 기념 운영(10월 25일)
- 나라사랑 학교수업 강화(3·1절, 광복절, 임진왜란, 청산리 전투 등)
- 통일교육 주간 계기교육(6월)
- 통통평화학교 온라인 플랫폼(tongil.moe.go.kr) 활용 교육
- 생명과 존엄의 세월호 추모행사

☐ 지역을 담은 역사교육 활성화

- **특색** 「담양 의(義) 길따라」* 프로그램 운영(초·중)
- 지역의 역사와 연계한 의(義) 교육 교원 연수 지원(5월, 11월)

◆ 담양 義 길따라

담양의 의병 및 5·18관련 사적지 탐방을 통해 배우는 역사 교육 프로그램으로, 학생들의 눈높이에 맞는 쉽고 재미있는 설명을 통해, 역사현장에서 눈으로 보고, 귀로 듣고, 마음으로 느끼며 나라사랑의 정신과 역사를 배우가는 프로그램

☐ 주요 추진사업 예산

연번	추진사업명	시기	수량	예산(천원)	비고
1	5·18민주화운동 교육 지원	4~6월	8교	3,000	
2	찾아가는 향토사 교육	연중	1식	6,000	



1.4.1

건강한 삶을 가꾸는 체육·보건·영양교육 활성화

☐ 학생 건강과 비만관리 내실화

- 학생건강체력평가제(PAPS) 신뢰성 제고 및 업무 지원

☐ 초등체육교육 활성화 지원

- 실기중심의 초등학생 생활수영 교육 10시간 이상 편성·운영 권장(초 1~6학년)
- 초등 스포츠지도사 지원(초 3교, 담양동초, 담양남초, 수북초)

☐ 학교스포츠클럽 운영

- 학교운동부 및 스포츠클럽 운영 개선을 통한 학교체육 활성화
- 교육장배 학교스포츠클럽 대회 운영(5~6월중), 도대회 선발전
- 초·중·고 교육지원청 학교스포츠클럽 리그대회 운영(연 4회 이상)
- 교내 학교스포츠클럽(리그) 활성화(1학생, 1스포츠클럽)
- 교육감배 학교스포츠클럽대회 참가 및 지원(9월)
- 「365+체육온활동」* 활성화

☐ 체육 인재육성 지원

- 학교운동부 활성화 훈련비·출전비 지원, 각종 체육대회 지원 및 학생선수(팀) 육성

☐ 각종 체육대회 운영·지원

- 교육장기 학년별육상경기대회 운영(5월)
- 전남소년체육대회 출전비 지원(4종목, 3~4월)
- 교육감기 육상경기대회 출전 (9월)
- 전남학생종합체육대회 출전 지원(10월)
- 학생독립운동기념 교육감기 단축마라톤대회(11월)

☐ 보건교육 내실화 지원

- 보건교사 미배치교 순회교사제 운영
- 학생 보건교육 및 성교육 실시

☐ 학교흡연예방사업 운영 효율화

- 학교 흡연예방사업 선도학교 운영
- 학교 흡연, 음주 예방교육(초·중·고 연간 2시간, 중·고 연간 1시간 이상)
- 약물 오남용 예방교육 실시(연간 10시간 이상, 반드시 마약류 예방교육포함)
- 흡연 및 약물 오남용(마약류 포함) 예방을 위한 업무담당자 역량강화 연수 운영(5월)

☐ 학생 건강관리 지원 강화

- 심장병 학생 수술 및 치료비 지원
- 난치병 학생 의료비 지원(사회복지공동모금회 연계)
- 여학생 위생용품 지원

☐ 상시 감염병 예방 시스템 구축

- 소독 의무대상 정기 소독
- 학교 방역활동 자원봉사자 지원
- 학교 감염병 유행 대응 모의훈련 및 유행 경보제 운영

☐ 학생 건강검사 지원

- 학생 건강검진(초·중·고 1·4학년, 중·고 1학년), 구강검진(초)
- 학생 별도검사(검강검진 대상 학년 제외)
- 소아당뇨 학생 현황 파악 및 투약 공간 확보

☐ 영양·식생활교육 강화

- 영양·식생활교육 교재 보급 지원
- 학교 단위 영양·식생활 체험활동 지원

◆ 365+체육은활동

모든 학생의 신체활동 증진을 위한 창체 동아리, 자율 동아리, 틈새 시간 등을 활용하여 소규모/수준별로 참여하는 신체활동 증진 프로그램

☐ 주요 추진사업 예산

연번	추진사업명	시기	수량	예산(천원)	비고
1	학교스포츠클럽(리그) 대회 운영	연중	4회	도지원	
2	초등학생 생존수영 실기 교육 활성화	연중	14교	도지원	
3	교육장기 학년별육상경기대회 운영	5월	1회	7,540	
4	전남소년체육대회 외 6건 지원	연중	1식	19,970	
5	학생 소변검사 지원	연중	1회	3,171	
6	학생 감염병 예방관리	연중	1회	200	
7	학교 소독	연중	5회	29,695	
8	학생 결핵 검사 지원	연중	1회	2,869	



1.4.2

배려하고 존중하는 학교 생활교육 내실화

☐ 교육공동체 학교생활규정 개정 지원

- 전체 학교(초·중·고, 각종) 대상 학교생활규정 개정지원
- 교육공동체 학교생활규정 점검을 위한 모니터링단 운영 및 컨설팅 실시

☐ 학생이 행복한 어울림 수업 및 회복적 생활교육

- 학교자율사업선택제 연계 학교폭력 업무담당자 수업경감 강사 지원
- 학급 어울림 프로그램 운영 지원

☐ 학교폭력 예방교육 강화

- 학교폭력 예방을 위한 학교장, 교감, 책임교사 연수
- 학교장 자체해결 및 피·가해학생 관계회복을 위한 학교폭력전담기구 운영(학교)
- 학교폭력 업무담당자 역량강화 연수 및 학교폭력 사안처리 컨설팅
- 학교폭력 업무담당자 간담회(초·중·고, 각종)
- 학교폭력대책심의위원 역량 강화 연수(3월, 9월)
- 학교폭력 예방을 위한 학생 및 학부모 교육 지원
- 학교폭력 예방 및 갈등조정을 위한 학부모 지원단 구성·운영
- 유형별 학교폭력 예방 프로그램 지원
- 학생생활안전 및 학교폭력 예방 현수막 공모전(3월, 우수작 교육장상 시상)
- 학교폭력 가해학생 맞춤형 특별프로그램 운영(담양군청소년상담복지센터)

☐ 지역사회와 함께하는 학교폭력 예방 활동

- 학교폭력 예방을 위한 맘-품 지원단 운영
- 지역사회 연합 학생생활지원단 구성·운영
- 지역사회 연계 학교폭력·범죄예방 캠페인 및 점검 활동

☐ 학교폭력 신고 및 상담 내실화

- 학교폭력 온라인 실태조사 실시(연 2회)
- 117학교폭력신고센터 운영

☐ 학교폭력 사안처리 업무 지원 강화

- 학교폭력 현장대응력 강화를 위한 현장지원단 운영
- 공감마당(학교폭력 사안처리 온라인 지원시스템) 운영
- 학교폭력 관련 학생 관계 회복을 위한 회복적 대화모임 운영

☐ 아동학대 예방 및 사안처리 지원 강화

- 공공부문 아동학대 예방 교육 실시(연 2시간 이상)
- 아동학대 신고의무자 교직원 연수(연 1시간 이상)
- 아동학대 예방 및 사안처리를 위한 교감 역량 강화 연수(도교육청, 반기별)

☐ 양성평등교육 강화

- 학교 실정에 적합한 양성평등교육계획(학교 교육계획에 포함) 수립 및 운영
- 교육과정과 연계한 양성평등교육 실시
 - 전 교직원 대상 양성평등 연수 연 1회 이상 실시
 - 양성평등 문화 조성을 위한 학교·가정·지역사회 연계 체제 구축
 - 양성평등 실천 생활화를 위한 다양한 행사(표어·포스터 그리기 등) 개최
 - 양성평등교육 자체 점검 실시

☐ 학교 내 성희롱·성폭력 예방 및 근절

- 성희롱·성폭력 예방교육(학생, 교직원)
- 고위직 맞춤형 성희롱·성폭력 예방교육(교장, 교감, 행정실장)
- 성고충상담원 역량강화(대면, 비대면) 연수
- 건물 내 불법촬영카메라 설치 점검(연 2회, 의무)

☐ 주요 추진사업 예산

연번	추진사업명	시기	수량	예산(천원)	비고
1	학교폭력대책심의위원회 정기회	3월/11월	2회	1,000	
2	학교폭력대책심의위원회 역량강화 연수	3월/11월	2회	1,400	
3	학교폭력 업무담당자 연수	연중	1식	3,000	
4	지역 유관기관 합동 학교폭력 예방활동	연중	1식	1,500	
5	학생생활안전 및 학교폭력예방 현수막 공모전	3월	1회	2,000	
6	학교폭력 관련 학생 관계 회복을 위한 회복적 대화모임 운영	연중	5회	3,000	
7	성교육, 성폭력 예방교육	연중	1식	2,400	

1.4.3

학생 맞춤형 심리·정서 상담 및 교육 지원 강화

☐ Wee클래스 운영 지원

- 신학기 상담주간 운영(3월, 9월), 학생 개인·집단 상담 및 학부모 상담 운영
- 학교 상담 동아리(또래상담 포함) 운영
- 학교폭력 및 위기학생 발생 예방 프로그램, 학업중단숙려제 운영
- 학교폭력 피·가해학생 상담 및 가해학생 특별교육 운영

☐ Wee센터 운영

- 샘·품 지원단, 맘·품 지원단 활동 지원
- 학생 정서·행동특성검사 심층평가 실시
- 「Wee센터 자문의」* 위촉 및 상담·자문 실시
- 학교폭력 피·가해학생 상담 및 가해학생 특별교육 운영
- 학업중단숙려제 운영
- 위기학생 맞춤형 순회상담 및 가정방문 상담 운영

☐ Wee프로젝트(학교상담) 역량 강화 연수

- 학교상담 업무 담당자(전문인력 미배치교 포함) 협의회(상·하반기)
- Wee프로젝트 담당자 상담 역량강화 연수(연 2회) 및 상담사례 슈퍼비전(분기별)

☐ Wee프로젝트 맞춤형 상담 프로그램 운영

- 신학기 상담주간: 선별검사를 통해 위기학생 조기 발견 후 순회상담 및 지원
- 가족심리극: 가족관계 개선을 위한 가족심리극 운영(초·중·고, 4~12월)
- 1일 멘토링 체험프로그램: 대화하자·소통하자·밥먹자!(샘·품 및 맘·품 멘토-멘티, 10월)
- 또래관계 향상을 위한 방학프로그램: 대단한 나와 너의 무한성장(초·중, 1월, 7월)

☐ 생명존중교육 강화

- 학교교육과정연계 생명존중교육 의무 운영(학년별 6시간)
- 학교 생명존중교육 집중교육주간 운영(3월, 9월)
- 찾아가는 학생 생명지킴이 교육프로그램 운영 지원
- 학생 생명존중교육 콘텐츠 개발·보급 지원

- 교원 대상 생명지킴이 「정신건강 리터러시」* 전문성 함양 지원
- 가정과 함께하는 생명존중문화 확산
 - 학부모 생명지킴이(정신건강 리터러시) 교육 지원
 - 가정과 함께하는 생명존중 캠페인 운영 지원(9월, 학부모, 1회)

☐ 전문기관 연계 치유 지원 강화

- 위기학생 신호등 지원 시스템 구축 및 지원
- 위기학생·가족·학급 상담치료비 지원
 - 개인상담, 가족상담, 위기학급 집단상담, 치료비, 심리검사 등
- 학생 정서·행동특성검사 결과 관심군 학생 전문기관 2차 조치 강화

☐ 학교 위기사안 대응 체계 강화

- 응급심리지원단 구성 및 운영
- 위기사안 발생 학교 트라우마 예방 개입 및 지원

☐ ADHD 진단 및 치료비 무상 지원

- ADHD 진단 학생 상담·치료비 지원(초)

☐ 학생 도박중독 예방 활동

- 학생 도박예방 교육 및 프로그램 지원
- 찾아가는 학생 도박문제 방문상담 운영 지원

◆ Wee센터 자문의

정신건강의학과 전문의를 자문의로 위촉, 월 1~2회 Wee센터에서 위기학생 및 학부모, 교사 대상 상담과 자문

◆ 정신건강 리터러시

정신건강에 대한 이해와 인식을 높이고, 정신건강 관리에 대한 능력을 키우며, 정신질환에 대한 편견이나 낙인을 낮추어 필요시 적절한 도움을 요청할 수 있는 능력

☐ 주요 추진사업 예산

연번	추진사업명	시기	수량	예산(천원)	비고
1	Wee센터 상담 및 프로그램 운영	연중	1식	11,000	
2	Wee센터 자문의 수당	연중	17회	7,000	
3	위기학생 가정방문상담	연중	1식	3,000	
4	Wee프로젝트 담당자 상담역량 강화 연수	1월, 8월	2회	7,800	
5	ADHD 진단학생 치료 지원	연중	5회	10,000	
6	병원·전문기관 연계 치료 지원	연중	3회	6,000	



1.4.4

학습권과 교권이 조화로운 학교문화 조성

☐ 학교인권교육 강화

- 학생인권주간 운영
- 찾아가는 학생인권교실 운영 지원
- 교권·인권교육 직무연수 운영 지원
- 학생인권실태조사 실시 지원

☐ 학생노동인권교육 강화

- 찾아가는 노동인권교육 운영 지원
- 학교 교육과정 연계 노동인권교육 지원 확대

☐ 교육활동 보호 강화

- 전라남도담양교육지원청 교권보호위원회 운영
- 교육활동 보호 업무담당자 연찬회 운영(4월, 9월)
- 단위학교 교육활동 보호 컨설팅 운영(수시)
- 단위학교 교원 심리·치유프로그램 운영
- 단위학교 교원·학생·학부모 대상 교육활동 침해 예방 교육 지원
- 업무 수행 중 발생한 법률상 배상책임 및 형사방어비용 지원
- 사제동행 인권동아리 활동 지원

☐ 주요 추진사업 예산

연번	추진사업명	시기	수량	예산(천원)	비고
1	교육활동보호역량강화	연중	1식	2,000	

교육
지표

2

상상·도전·창조의 미래교육

중점과제	단위과제	쪽	
2-1 상상하고 도전하는 창의융합교육	2.1.1	생각의 힘을 키우는 독서인문교육	50
	2.1.2	창의력을 키우는 과학·수학교육	52
	2.1.3	문제해결력을 기르는 AI·SW교육	53
	2.1.4	모든 학생의 재능을 계발하는 영재교육	54
	2.1.5	다양하고 내실 있는 학교예술교육	55
2-2 공존과 상생의 세계시민 육성	2.2.1	생태 전환을 위한 기후변화 환경교육 활성화	56
	2.2.2	배움과 채움의 다문화교육 강화	57
	2.2.3	세계와 소통하는 글로벌교육 강화	58
2-3 지속가능한 미래학교 구축	2.3.1	전남형 미래학교 운영	60
	2.3.2	미래지향적 학습공간 조성	61
2-4 교육활동 중심 학교운영 지원	2.4.1	미래교육을 위한 정보 인프라 구축·운영	63
	2.4.2	현장 중심의 학교업무 경감 지원	64
	2.4.3	학교지원센터 기능 강화	65

2-1

상상하고 도전하는 창의융합교육

2.1.1

생각의 힘을 키우는 독서인문교육

☐ 책 읽는 공동체를 위한 독서인문생태계 구축

- 독서인문교육 우수사례 공유 및 지역 내 독서인문네트워크 협력 활성화
- 담양독서인문교육협의체 구성 및 운영(분기별 1회)
- 작은학교 연합 독서인문프로그램 운영 지원

☐ 통합적 독서·토론·글쓰기 활성화

- ‘책으로 여는 아침’ 독서교실 활성화 지원
- 전문강사 협력 찾아가는 독서·토론·글쓰기 수업 지원
- 교사수준 교육과정 연계 다양한 독서인문 중심 수업 운영 지원
- 독서인문선도교실 운영 지원 및「담양독서인문학교」* 운영

☐ 독서인문교육 역량 강화

- 독서인문교육 교원 역량 강화 연찬회 실시
- 교육과정 연계 독서인문교육 수업지원 자료 보급 지원
- **특색** 가사문학 길따라 담양 여행 프로그램 연계 독서인문여행 버스(Book Us) 운영(초3, 중1, 교직원, 학부모)

☐ 학교도서관 운영 활성화

- 학교도서관 환경개선 지원
- 학교도서관 학부모 자원봉사자 운영 지원
- 학교도서관 현장 지원을 위한 순회사서교사(1명) 운영

◆ **담양독서인문학교**

담양의 독서인문교육 인프라 및 여건에 맞게 특색적으로 운영하는 독서인문 통합 프로그램 운영 학교

□ **주요 추진사업 예산**

연번	추진사업명	시기	수량	예산(천원)	비고
1	인문학 교실(독서인문여행버스)	연중	1식	25,000	지자체
2	독서인문교실 수업 활성화	연중	1식	5,000	

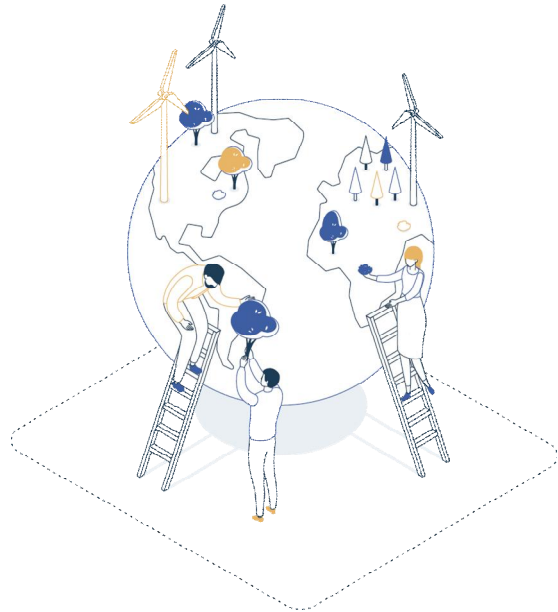

2.1.2 창의력을 키우는 과학·수학교육

☐ 안전한 과학실 운영 지원

- 안전한 과학실 환경 조성
 - 과학실험실 안전 관련 연수(1회) 및 안전 점검(8월~10월)
 - 과학실험실 폐수·폐시약 관리(11월, 초·중·고)
- ※ 학교: 폐수·폐시약 처리 예산 편성(약 40만원, 운반·처리비 포함)

☐ 과학기초역량 신장 및 과학인재 양성 지원

- 학생중심 과학탐구 체험프로그램 참여 권장
- 청소년과학페어, 학생과학발명품경진대회, 과학전람회, 학생과학탐구올림픽 참가 지원

☐ 융합인재 탐구활동 교육 지원

- 창의융합형 전남과학축전 참여 지원(5월)
- 다양한 영역(과학, 수학, SW, 발명, 생태, 진로 등)의 융합 체험 기회 확대

☐ 수학 학습력 향상 및 긍정적 학습 정서 지원

- 수학동아리, 수학점핑학교, 수학교실 구축 등 수학교육지원사업 공모 권장
- 영재 산출물발표 대회 연계 과학수학 체험전 및 수학과 친해지는 날 운영
- 디지털교육자료(EBSmath AskMath) 현장 활용 활성화 지원
- 디지털 기반 수학 교수·학습 및 평가방법 개선
- 인공지능 활용 초등수학지원시스템(똑똑수학탐험대) 운영 활성화(초) 지원

☐ 발명교육센터 운영

- 발명교육센터 운영
 - 검임교사(1명), 발명교육실무사 지원(1명)
 - 초·중 찾아가는 체험 중심 발명교육, 체험 중심 발명-메이커 교육
 - 학생과학발명아이디어 대회, 발명이야기 글·만화 대회, 창의력챔피언대회 참여 지원
 - 전남 창의·도전 페스티벌 참가(10월)
- 발명교육활성화를 통한 지식재산교육 확대

☐ 주요 추진사업 예산

연번	추진사업명	시기	수량	예산(천원)	비고
1	담양발명교육센터 운영	연중	1식	30,000	

2.1.3 문제해결력을 기르는 AI·SW교육

☐ AI·SW 교육 지원 체제 구축

- 소프트웨어 교육과정 편성·운영(초 17시간, 중 34시간 이상 편성, 고 선택 권장)
- 지능정보서비스(인터넷, 스마트폰) 과의존 예방 및 저작권 교육 지원
 - 인터넷·스마트폰이용 습관 진단 조사(4월, 초 4학년, 중 1학년, 고 1학년)
 - 인터넷·스마트폰 과의존 예방교육(학기당 2시간)

☐ 미래교육 기반 환경 구축

- AI교실 구축 및 AI교육 교구확충 지원(도)

☐ AI·SW 교육 역량 강화

- AI교육 권역별 합동컨설팅(연 2회), 찾아가는 컨설팅 지원
- AI융합교육 역량 강화 지원
- 역사 연계 AI교육 프로그램 운영

☐ 주요 추진사업 예산

연번	추진사업명	시기	수량	예산(천원)	비고
1	역사 연계 AI교육 프로그램 운영	연중	1식	7,000	

2.1.4

모든 학생의 재능을 계발하는 영재교육

☐ 영재교육 지원 체제 구축

- 영재교육과정편성위원회, 선정심사위원회 운영

☐ 영재교육원 운영

- 영재교육원 운영
 - 자연영재: 48명(초 5학년 1학급, 초 6학년 1학급, 중 1학년 1학급)
 - 발명영재: 16명(초 5~6학년 1학급)
- 자연영역 및 발명영역 현장체험학습 실시(영역별 2회)
- 영재교육 성과나눔 발표회(10월)
- 영재교육대상자 학부모 연찬회 및 수업공개 실시(2회)
- 프로젝트형 수학·과학 융합 프로그램 운영(초·중 10종)
- 찾아가는 재능 계발교육 운영(5~10월)
- 가족과 함께하는 토요일프로그램 운영(5~10월)

☐ 영재교육 담당교원 역량 강화

- 영재교육 직무연수 지원(기초, 심화, 전문, 상담, 관리자)
- 영재교육 담당교원 및 관리자 협의회(1~4월)

☐ 주요 추진사업 예산

연번	추진사업명	시기	수량	예산(천원)	비고
1	영재교육원 운영	연중	1원	78,800	
2	영재교육 성과나눔 발표회	10월	1회	1,000	
3	영재교육대상자 현장체험학습	7, 8월	1식	45,700	지자체 35,000
4	찾아가는 재능 계발 교육	연중	1식	2,500	
5	가족과 함께하는 토요일프로그램 운영	연중	1식	3,000	

2.1.5 다양하고 내실있는 학교예술교육

☐ 학교예술교육 지원 체제 구축

- 담양문화예술교육협의체 구성 및 운영
- 학교예술강사 운영 지원
- 학교 밖 예술교육 물적·인적 자원과 유기적 연계
- 「악기뱅크」* 운영 지원

☐ 학교예술교육과정 운영 내실화 지원

- 학습자의 성장을 돕는 예술교과 수업 운영 내실화 및 연구 활동 지원
- 예술체험 프로그램(학교자율사업선택과제) 운영을 통한 심미적 감성 함양

☐ 학생의 예술활동 기회 확대

- 학생 예술동아리(공연예술, 시각예술, 전통예술 등) 지원
- 학생오케스트라 운영 학교(용면초, 창평초, 창평중) 지원
- 악기교육 프로그램(봉산초, 수북중) 운영 지원
- 농악전승학교(무정초, 월산초, 담양중, 봉산초) 운영 지원
- 담양문화재단, 해동문화예술촌 등 지역 문화예술단체 연계 프로그램 활성화 지원

◆ 악기뱅크

단위학교 미사용 악기의 관리 전환 및 잠자는 악기 기부를 통하여 예산 절감 효과를 높이는 악기의 체계적인 관리 및 대여 시스템

2-2

공존과 상생의 세계시민 육성

2.2.1 생태 전환을 위한 기후변화 환경교육 활성화

☐ 기후위기 대응을 위한 협력 및 지원 체제 운영

- 탄소중립을 위한 교육지원청 부서 간 협력 체계 강화
- 기후변화 환경교육 협의체 운영

☐ 생태시민 육성을 위한 학생 주도 기후변화 환경교육 활성화

- 교육과정 연계 초·중 기후변화 환경교육 운영(10차시 이상)
- **특색** 영·산·강 목향 담은 담양 생태아트 프로젝트 수업 운영(초 6학년, 4~10월)
- 학생주도 영산강 프로젝트 동아리 운영 지원

☐ 탄소중립 실천문화 확산

- 전남교육공동체 탄소중립 실천집중주간 운영 지원

기간	4월	6월	9월	10월
관련 계기일	4월 22일 지구의 날	6월 5일 환경의 날	9월 6일 자원순환의 날	10월 1일 세계 채식인의 날

- 기후행동업 활용 탄소중립챌린지 운영(연 1회) 지원
- 지자체 연계 학교 폐기 물품 자원순환 활성화(학기별 1회) 지원
- 담양 그린교육캠페인 활동(분기별 1회) 실시
- 지역 축제 연계 교육지원청 영·산·강 탐사릴레이(New Bamboo축제 생태환경 부스, 5월) 운영

☐ 기후변화 환경교육을 위한 교원 역량 강화

- 담양학생자치회 기후·환경 워크숍(연 2회) 지원
- 학교 관리자 및 환경교육 담당자 역량 강화 연수(연 2회) 실시
- 기후변화 환경교육 사례나눔회(11월) 실시

☐ 주요 추진사업 예산

연번	추진사업명	시기	수량	예산(천원)	비고
1	기후변화 환경교육 활성화	연중	1식	10,000	

2.2.2 배움과 채움의 다문화교육 강화

☐ 지역사회 기반의 다문화교육 지원 체제 강화

- 담양 다문화 교육지원 네트워크 협의회(4월)
 - 지자체, 담양군가족센터, 경찰서 등 연계·협력

☐ 다문화학생 맞춤형 한국어교육 강화

- 다문화가정 학부모 교육(2월)
- 다문화교육 컨설팅(4월, 10월)
- 한국어 사용 및 학교 적응력 지원을 위한 집중 교육 프로그램 운영
 - 다문화학생 맞춤형 학습 지원(초·중)
 - 한국어능력 진단·보정 콘텐츠 및 자료 안내
- 다문화학생의 주도적 학습력 신장을 위한 가정학습 환경 개선 지원

☐ 다문화 강점 강화를 위한 이중언어교육 활성화

- 이중언어교육 지원을 위한 지역 인적자원 인력풀 구축(담양군가족센터 연계) 및 활용
- 결혼이주민 여성의 학교 교육활동 참여기회 확대
 - 찾아가는 다문화이해교육 프로그램 강사

☐ 함께 실천하는 문화다양성 교육 내실화

- 학교 다문화교육 내실화 지원
 - 교육과정 연계 학생 다문화 감수성 교육(연간 2시간 의무, 월 1회 이상 권장) 실시
 - 교원 3년 주기 다문화교육 15시간 이상 연수 의무화
 - 학부모 대상 다문화 감수성 교육 강화(학교·지역단위)
- 찾아가는 다문화이해교육(초·중학교)

☐ 주요 추진사업 예산

연번	추진사업명	시기	수량	예산(천원)	비고
1	다문화교육 프로그램 운영	연중	1식	10,340	
2	다문화교육 컨설팅	수시	2회	500	
3	다문화교육 연수	2월	1회	1,160	

2.2.3 세계와 소통하는 글로벌교육 강화

☐ 담양글로벌교육센터 구축

- 담빛배움터 2관(가칭, 글로벌교육센터) 구축
 - 다양한 외국어와 문화체험을 위한 글로벌체험센터
 - 센터 구축을 위한 사전설계(2024년) 및 공사(2025년), 개관(2026년)

☐ 외국어 의사소통역량 신장 기반 조성

- 원어민 보조교(강)사 운영
 - 원어민 활용을 통한 외국어교육 활성화
 - 의사소통능력 중심 체험수업으로 실용회화 능력 강화
- 영어회화 전문강사 활용 수준별 영어수업 운영(초 4명, 중 1명)
- 지역 인적자원 활용 방과후 외국어수업 지원
 - 다문화가족센터 연계 다국어교육(한국어, 모국어) 등 운영·지원

☐ 외국어교육 내실화 지원

- 담양글로벌교육센터 운영
 - 겸임교사 1명, 원어민 영어보조교사 1명, 내국인 영어강사 2명
 - 학기 중 교육과정 연계 1일 영어체험활동 운영(초) 및 수준별 영어 방과후 프로그램(초 3~6학년)
 - 교사 워크숍(초등교원 외국어회화 동아리) 운영(주 1회)
 - 방학 중 글로벌 체험캠프를 통한 미래핵심역량 강화(연 2회)
- 거점형 영어체험교실 운영(고서초)
 - 영어체험센터 강사 1명
 - 학기 중 거점형 영어체험 수업(초 4교: 고서초, 창평초, 만덕초, 가사문학초)
 - 학기 중 영어 방과후 수업 및 호주 화상 수업
 - 방학중 거점형 영어캠프(초 4교)

☐ 세계시민교육 활성화 및 국제교육문화교류 협력 지원

- 담양 미래 글로벌 리더 국외체험학습 운영(초등, 학교별 1명 내외, 8월 예정)
- 학생국제교류 지원 사업 추진(중)

☐ 주요 추진사업 예산

연번	추진사업명	시기	수량	예산(천원)	비고
1	글로벌교육센터 운영	연중	1식	89,620	지자체 71,620
2	초등 국외체험학습	8월	1식	55,280	지자체 48,280
3	영어캠프 운영(고서초)	8, 1월	2회	3,000	
4	원어민 교원 운영	연중	1명	40,100	지자체
5	담빛배움터 2관 사전 설계비	연중	1식	339,900	
6	학생국제교류 지원 사업	연중	1식	50,000	



2.3.1 전남형 미래학교 운영

□ 「전남형 미래학교」* 운영

- 전남형 미래선도학교 운영 지원
- 전남형 미래학교 네트워크 및 워크숍 운영 지원(1월, 7월)
- 전남형 미래학교 현장지원단 지원(분기별, 초·중·고)
- 전남형 미래학교 관련 포럼 운영 지원(6월, 11월)
- 학교 자율성 강화 및 행정업무경감 지원

□ 혁신학교 운영 및 지원

- 전남혁신학교 운영(초 2교): 봉산초, 수북초
- 전남혁신학교 중간평가(10월), 종합평가(7월)
- 학교혁신 역량강화 연수 및 컨설팅 지원

◆ 전남형 미래학교

민주적 학교문화를 토대로 창의와 공생을 통해 모두가 세계시민으로 성장하는 학교

2.3.2 미래지향적 학습공간 조성

□ 미래 환경에 적합한 교육환경 조성

- 안전분야 개선: 석면 교체(3교), 내진보강(1교), 스프링클러 설치(1교)
- 내·외부시설 개선: 화장실 개선(1교), 누수보수(2교), 교실중수(3교), 냉난방기교체(4교), LED전등(3교), 도장공사(6교)
- 학교시설 증개축: 기숙사 증축(1교)
- 그린스마트스쿨에서 제외된 학교 및 5~30년 경과된 학교 미래교육 공간 조성 지원

□ 「전남형 그린스마트스쿨」* 조성

- 「그린스마트스쿨」 사업의 일환으로 노후학교를 「그린스마트미래학교」로 개선
- 미래형 교수·학습이 가능한 ICT 기반 스마트교실
 - 디지털 전환기반, 정보통신인프라, 개별화학습지원, 지능정보기반 학교안전 인프라
- 에너지절약과 학생건강을 고려한 제로에너지 그린학교
 - 에너지 자립률 20%이상, 패시브 디자인 적용, 신재생에너지 도입, 친환경 건축자재
- 학생·교직원 등 사용자 참여설계를 통한 공간혁신(40년 경과 시설 중 5년간 7교 10동 개선)
 - 교육과정 및 혁신적인 교수법 연계, 개별화 학습지원, 사용자 참여설계
- 2021년 대상학교 선정 현황(4교(담양남초, 고서초, 창평초, 한재중), 5동(11,008㎡))
 - 사업유형: 개축 2동, 리모델링 3동, 철거 1동
- 2022년 대상학교 선정 현황(개축 2교(담양중, 담양공고), 1동(7,107㎡))
- 2023년 대상학교 선정 현황(개축 1교(담양동초), 3동(6,499㎡))

◆ 전남형 그린스마트스쿨

40년 이상 노후 학교시설을 개축·리모델링하여, 미래형 교육과정 실현이 가능한 5대 핵심요소를 갖춘 미래학교로 탈바꿈하는 사업

☐ 주요 추진사업 예산

연번	추진사업명	시기	수량	예산(천원)	비고
1	교육환경개선사업	연중	19교	7,036,537	
2	석면교체	연중	3교	1,482,206	
3	재난안전시설	연중	16교	42,000	
4	화장실개선	연중	1교	371,408	
5	교실대수선	연중	12교	1,176,330	
6	급식실환기개선	연중	3교	648,503	
7	기숙사증축	연중	1교	1,359,266	

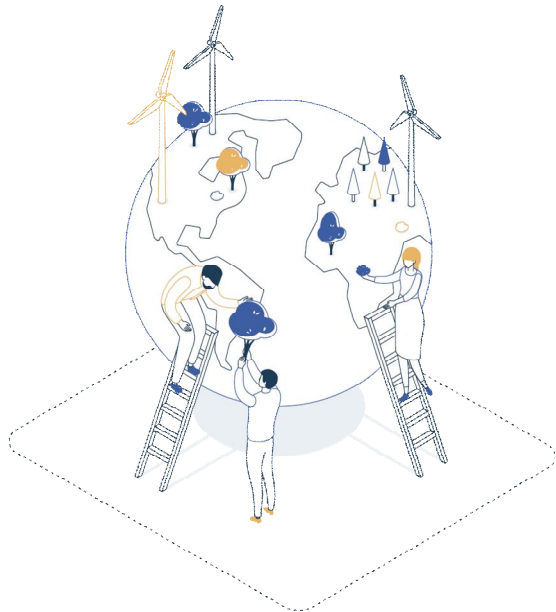

2-4

교육활동 중심 학교운영 지원

2.4.1 미래교육을 위한 정보 인프라 구축·운영

☐ 스마트교육 활성화를 위한 인프라 구축·운영

- 지능정보사회 도래에 따른 미래 교육환경 구축을 위한 노후 무선 AP(2017년 보급분) 교체
- 노후 PC(모니터 포함) 교체·보급

☐ 학교 정보업무 지원 강화

- 학교정보화지원센터 운영
 - 수요자 중심 학교정보화지원센터 운영 내실화
 - 학교 정보화기기 자원 파악
 - 학교 학내전산망 구성도 및 장비 배치도 작성·제공
 - 교육지원청 단위 정보화기기 및 학내 전산망 통합 유지관리
 - 개발학교 맞춤형 스마트 교육환경 개선(학교 전산망 장애요인 진단 및 개선)
 - 학교 정보업무 컨설팅
 - 통합정보관리시스템(TMS) 고도화로 정보자원 관리 현행화 및 활용

☐ 주요 추진사업 예산

연번	추진사업명	시기	수량	예산(천원)	비고
1	학교정보화지원센터 운영	연중	1식	86,600	
2	전산실 설치 운영	연중	1식	5,700	

2.4.2 현장 중심의 학교업무 경감 지원

□ 학교 업무경감 및 효율화 기반 조성

- 단위학교 업무정상화 지원
 - 학교업무정상화 컨설팅 운영 지원
 - 학교업무경감 실태 분석
- 학교업무정상화 학교문화조성 연수 운영
- 교무행정전담팀 역량강화 연수
- 단위학교 업무정상화 지원
- 교육지원청 학교업무정상화 이행과제 발굴·추진

□ 공문서 유통량 감축 및 질 개선 추진

- 「공문책임관」* 지정·운영
- 학교발송 공문서 현장 모니터링 운영 강화
- 학교 교부사업 통합 추진 지원

□ 공모사업 및 학교자율사업선택제 운영 지원

- 학교 대상 공모사업 통합 공모 실시(11월)
- 학교기본운영비로 예산 지원 및 운영 절차 간소화
- 학교자율로 선택·특색과제 선정 및 예산 편성

◆ 공문책임관

교육행정기관의 각 부서장을 책임관으로 지정·운영하여 학교 대상 공문서 감축을 위한 공문생산의 필요성·적절성 등 실질적 이행사항 검토 및 관리

2.4.3 학교지원센터 기능 강화

☐ 학교지원센터 맞춤형 통합지원 기능 강화

- 학교 맞춤형 지원을 위한 전담기구 「학교지원센터 통합지원 협의체」* 운영
- 자체 지원 사업 발굴 및 확대
- 업무 지원 모니터링 및 현장 소통 창구 운영

☐ 학교지원센터 운영 지원

- 학교지원센터 설립 취지에 맞는 지원 업무 재구조화
- 학교 업무 분석을 통한 지원 업무 발굴
- 학교 지원을 위한 학교-센터 자료 공유 시스템 마련

☐ 학교지원센터 홍보 강화

- 학교지원센터 홈페이지 정비

◆ 학교지원센터 통합지원 협의체

본청-교육지원청-학교 간 협업체계를 구축하여 학교 현장의 요구 및 의견수렴 과정을 통하여 사안별 맞춤형 학교 지원을 강화하기 위한 협의체

교육
지표

3

참여·협력·연대의 교육공동체

중점과제	단위과제	쪽
3-1 소통과 협력의 교육공동체 실현	3.1.1 현장 기반 교육정책 강화	68
	3.1.2 담양교육 거버넌스 구축·운영	70
	3.1.3 작은학교 교육력 강화	71
	3.1.4 마을교육공동체 내실화	72
	3.1.5 학부모가 함께하는 학교교육	73
	3.1.6 교육정책 홍보 강화	74
3-2 함께 성장하는 지역 연대 강화	3.2.1 담양농촌유학 내실화	75
	3.2.2 학업중단 예방 강화	76
	3.2.3 학교 밖 청소년 지원 내실화	77
	3.2.4 삶의 가치를 높이는 평생교육 활성화(담양도서관)	78
	3.2.5 지역과 상생하는 교육환경 구축	81

3-1

소통과 협력의 교육공동체 실현

3.1.1 현장기반 교육정책 강화

☐ 담양교육 계획 수립

- 교육공동체 의견 수렴
 - 설문조사: 교직원, 학생, 학부모
 - 협의회: 교육공동체(민관산학교육협력위원회, 운영위원회, 학부모연합회, 교직원)
- 담양교육계획 수립 TF팀 구성·운영 및 '2025 담양교육' 설명회(12월)

☐ 참여와 협력의 교육정책 기획·추진

- 찾아가는 「담양교육 공감소통」* 운영
 - 교육공동체 대상 의견 수렴 및 학교지원 방안 모색

☐ 과정·지원 중심 교육정책 관리 내실화

- 학교 현장을 지원하는 교육지원청 자체평가 실시
- 체계적인 정책추진을 위한 「정책관리 업무DB시스템」* 활용

☐ 주민참여예산제 운영

- 예산편성 단계에서 주민의 다양한 의견을 수렴하여 주민의 실질적인 참여 보장
- 2024년 주민참여예산제 운영: 생태예술교육
- 2025년 주민참여예산제 제안 사업 공모 추진(8~9월)
 - 제안사업: 학교현장에 적용 가능한 학생중심 교육예산 사업(교육지원청 직접 집행)
 - 절차: 공모사업 접수 → 공모심사 및 확정 → 공모사업 제출 → 최종심사 및 확정

◆ **담양교육 공감소통**

교육장이 교육 현장을 찾아 담양교육 철학과 사업 추진 방향을 공유하고 ‘현장에서 묻고 현장에서 답을 찾는’ 현장 밀착형 교육사업 모색을 위한 소통의 창구

◆ **정책관리 업무DB 시스템**

‘계획-실행-평가-환류’ 전 과정의 추진현황을 공유하여 즉시 피드백하도록 고안한 데이터 기반 정책 관리 시스템

☐ **주요 추진사업 예산**

연번	추진사업명	시기	수량	예산(천원)	비고
1	주민참여예산제 운영	연중	1식	20,000	
2	교육지원청 자체평가 운영	연중	1식	2,000	

3.1.2 담양교육 거버넌스 구축·운영

☐ 전라남도담양 민관산학 교육협력위원회 운영

- 담양교육의 주요 정책 수립 방향 및 개선방안 자문(상·하반기)
- 담양교육 발전을 위한 정책의제 발굴 및 협의

☐ 담양교육자치협력지구 운영

- 학교-마을연계 교육과정 및 자치회 운영
- 마을교육공동체 운영 지원체계 구축 및 나눔의 날 운영
- 교원 전문성 신장 역량강화 연수
- 담양교육자치협력지구 운영 사업
- 작은학교 활성화 지원
- 농촌유학 활성화 지원

☐ 교육청과 지자체 간 협력체계 강화

- 교육행정협의회 운영 내실화
- 상시 협력네트워크 구축으로 지자체와 교육협력 강화

☐ 지역과 교육이 상생하는 교육생태계 구축

- 지역 인재 정주 여건 마련 지자체-교육청-대학 협력 거버넌스 운영

☐ 주요 추진사업 예산

연번	추진사업명	시기	수량	예산(천원)	비고
1	민관산학 교육협력위원회 운영	연중	1식	20,000	
2	담양교육자치협력지구 운영	연중	8식	600,000	지자체 300,000

3.1.3 작은학교 교육력 강화

□ 작은학교 교육기반 조성

- 학생수 60명 이하인 학교(2024. 3.1.기준)
 - 초 9교: 담주, 월산, 금성, 무정, 용면, 고서, 만덕, 가사문학, 봉산
 - 중 2교: 담양금성중, 담양고서중

□ 작은학교 교육여건 개선 지원

- 작은학교 교육과정 특색프로그램 운영 지원
 - 작은학교 특별프로그램 집중 지원: 3교(봉산초, 만덕초, 고서초)
 - 작은학교 특별프로그램 지속 지원: 3교(금성초, 월산초, 용면초)
 - 작은학교 특별프로그램 지원: 5교

□ 작은학교 교육활동 역량 강화

- 작은학교 간 교육과정 연계(공동) 프로그램 운영 지원
 - 학교별 실정에 맞는 프로그램 운영으로 작은학교 교육력 제고
 - 작은학교 홍보활동 강화
 - 작은학교 간 교육과정 연계(공동)프로그램 운영 지원
 - 작은학교 홍보활동 강화: 작은학교 연합 홍보영상 및 리플릿 활용

□ 학교 간 공동교육과정 지원

- 공동교육과정 운영 매뉴얼 개발·보급 지원
- 공동교육과정 설계 및 운영 지원

□ 주요 추진사업 예산

연번	추진사업명	시기	수량	예산(천원)	비고
1	작은학교 특색프로그램 지원	연중	1식	도지원	
2	작은학교 활성화 특별프로그램 운영	연중	11교	390,000	지자체 340,000

3.1.4 마을교육공동체 내실화

☐ 「마을교육공동체」* 운영 지원체제 구축

- 마을교육공동체 지원단 구성 및 운영
- 도지정 마을학교 운영
 - 마을학교간 멘토-멘티제 운영
 - 마을학교 간 네트워크, 정보 공유, 공동 연수 지원
 - 성찰과 나눔의 날

☐ 마을교육공동체 내실화 및 역량 강화

- 마을학교 활동가 역량강화 연수 지원
- 마을학교별 씨앗 동아리 운영
- 청죽골 아카데미 주간 마을학교 이해하기 프로그램 운영

☐ 「마을 연계 학교 교육과정」* 운영 지원

- 학교-마을 연계 교육과정 운영: 초 14교, 중 7교
- 학교-마을 연계 자치회 운영: 초 14교, 중 7교

◆ 마을교육공동체

미래사회를 준비하는 ‘삶 중심 교육’을 위해 학교와 마을이 협력하여 미래핵심역량을 기르고, 지역 사회와 함께 성장하며 소멸의 위기를 넘어 지속가능한 지역교육생태계를 만들어가는 다양한 교육 주체들의 공동체

◆ 마을 연계 학교 교육과정

삶의 기반인 마을의 특성을 반영하고 지속가능한 교육을 위해 학교와 마을교육공동체가 협력하여 개발·운영하는 교육과정

☐ 주요 추진사업 예산

연번	추진사업명	시기	수량	예산(천원)	비고
1	마을교육공동체 운영	1월,8월	11곳	110,000	지자체
2	마을교육공동체 활성화	연중	1식	16,040	

3.1.5

학부모가 함께하는 학교교육

☐ 학부모자치 활성화 지원

- 학교교육과정 설명회 개최 및 학부모 상담주간 운영(3월, 9월)
- 학부모회 네트워크 구성 및 운영
 - 고3 학생 및 고3 담임교사 격려
 - 학부모회 네트워크 협의회 정례회(월1회)
- 교직원-학부모 다모임 컨설팅
- 교직원 대상 학부모 학교 참여 인식 제고 교육 지원(1회)
- 마을과 함께하는 교육활동 참여
- 학교별 학부모회 운영 예산 마련 권장(학교기본운영비 중 교당 경비의 2%이상 편성)

☐ 맞춤형 학부모교육 지원

- 학부모회 네트워크 운영 및 연수
- 학부모 역량강화 연수 운영

☐ 주요 추진사업 예산

연번	추진사업명	시기	수량	예산(천원)	비고
1	학부모 학교참여 활성화	연중	1	15,000	

3.1.6

교육정책 홍보 강화

☐ 담양교육 홍보 내실화

- 담양교육 보도자료 및 홈페이지를 통한 홍보
- 옥외 전광판 및 청사 현관 영상장치를 활용한 담양교육 홍보

☐ 수요자 맞춤형 민원서비스 구현

- 국민신문고 민원처리 만족도 현황 점검
- 담양교육지원청 교육행정서비스현장 개정(6차) 및 홍보

☐ 교육정보 기록·관리

- 정보공시제 운영
 - 유치원 정보공시 및 알리미 서비스(4월, 10월, 수시)
 - 초·중등학교 정보공시 운영 및 알리미 서비스(4월, 5월, 9월, 수시)

☐ 주요 추진사업 예산

연번	추진사업명	시기	수량	예산(천원)	비고
1	담양교육지원청 홍보	연중	1식	6,680	
2	담양교육정책 홍보	연중	1식	6,600	
3	행정서비스 관리	연중	1식	400	

3-2

함께 성장하는 지역 연대 강화

3.2.1 담양농촌유학 내실화

☐ 「전남농산어촌유학」* 운영 확대

- 청죽골농촌유학프로그램 운영(봉산초, 금성초, 월산초, 용면초, 만덕초)

☐ 「청죽골농촌유학」* 운영 활성화

- 교직원, 학부모, 농가 대상 농촌유학프로그램 홍보 및 활성화
- 찾아가는 작은학교 설명회 개최(광주지역)
- 가족체류형 가구당 월 30만원 지원

☐ 유관기관과의 협업 강화

- 청죽골농촌유학 지구 조성 및 운영을 위한 조례 제정
- 지자체 연계 농가 발굴 및 농촌유학프로그램 운영 지원
- 지자체 지원 모듈주택 8채 조성(지자체 주관)(금성, 용면)

◆ 전남농산어촌유학

전남 이외 지역 초·중 재학생들이 개인별 맞춤형 교육과 온마을 돌봄을 연계한 자연·생태·환경 교육을 경험하기 위해 6개월 이상 전남 농산어촌의 작은 학교로 전학 와서 생활하는 것

◆ 청죽골농촌유학

전남농산어촌유학 프로그램 중 담양의 유학 프로그램을 칭함

☐ 주요 추진사업 예산

연번	추진사업명	시기	수량	예산(천원)	비고
1	농산어촌 활성화	연중	1식	5,000	
2	청죽골농촌 체재비 지원	연중	1식	36,000	

3.2.2 학업중단 예방 강화

☐ 취학관리 전담기구 운영

- 취학의무 미이행 현황 관리 및 취학 독려
- 취학관리 전담기구 협의회 개최(4월, 10월)
- 장기미인정결석 학생 관리 강화 학교별 자체 정기 점검 안내(7월, 12월)

☐ 학업중단속려제 활성화로 학업중단을 감소

- 학업중단속려제 운영 지침 안내(4월, 초·중·고 담당자 및 교감 대상)
- 학업중단 징후 또는 자퇴 의사 학생에게 속려기간 부여(전문 상담 및 체험활동 지원)
- 학업중단속려제 운영 외부 기관 지원(청소년상담복지센터, 학교밖청소년지원센터)
- 학업중단 위기 유형에 따른 맞춤형 프로그램 선정 운영

☐ 학업중단 예방 학교 집중 지원

- 학업중단 예방 집중 지원학교, 학교 내 대안교실 지원
- 분야별, 권역별 운영 방안 컨설팅(4월, 10월)

☐ 주요 추진사업 예산

연번	추진사업명	시기	수량	예산(천원)	비고
1	취학관리 전담기구	4월, 10월	1식	1,425	
2	학업중단예방 및 학교밖 청소년 지원 민관협업체 운영	연중	1식	도지원	
3	학업중단 위기학생 멘토링 샘-품 지원단	연중	1식	도지원	
4	학업중단 예방 집중지원학교 및 대안교실 운영	연중	1식	도지원	

3.2.3 학교 밖 청소년 지원 내실화

☐ 학교 밖 청소년 지원

- 학교 밖 청소년 지원을 위한 지역 연계 민관협의체 구축 및 운영
 - 구성: 담양교육지원청, 담양군청, 담양군청소년상담복지센터, 각종학교, 학업중단예방집중지원학교, 대안교육기관 등
 - 협의회: 정례 협의(학기별 1회), 수시 협의(사안 발생 시)
 - 주요 내용: 대안교육, 학업중단위기학생 및 학교 밖 청소년 대상 지역사회와의 협업을 통한 통합 지원 방안 모색
- 학업중단학생 정보연계(학교밖청소년지원센터)
- 학교 밖 청소년(만9~24세) 교육참여 수당 지원

연령	만 9세~12세 이하	만 13~15세	만 16~24세
지원금	월 5만원	월 10만원	월 20만원

☐ 학교 밖 청소년 학교 복귀 지원

- 의무교육 단계 미취학·학업중단학생 학습지원 시범사업(학교밖청소년지원센터)
- 관내 우수 진로체험처 프로그램 참여 기회 제공

☐ 「대안교육기관」* 및 대안교육시설 지원

- 대안교육기관(잇다자유발도르프, 무등자유발도르프) 지원
- 대안교육시설(광주국제기독교스쿨) 지원
- 정원외 대상 학생 학적 관리 지원(연 2회)

◆ 대안교육기관

「초·중등교육법」제4조에 따른 인가를 받지 아니하고, 「대안교육기관에 관한 법률」제5조에 따라 등록하여 대안교육을 실시하는 시설·법인 또는 단체

☐ 주요 추진사업 예산

연번	추진사업명	시기	수량	예산(천원)	비고
1	학업중단예방 및 학교밖 청소년 지원 민관 협의체 운영	연중	1식	도지원	

3.2.4

삶의 가치를 높이는 평생교육 활성화(담양도서관)

☐ 지식정보 서비스 활성화

- 신간도서, 다문화(이중언어)도서, 큰글자도서, DVD 구입
- 신속한 정보 자료 제공을 위한 이용자 희망도서「바로 Call」서비스 운영
- 스마트도서관(무인 자동대출반납시스템) 운영(매화점, 담빛점)
- 디지털 환경에 맞춘 전자도서관 운영
 - 전자책, DVD, 오디오북 키오스크, 개인 맞춤형 도서 추천 키오스크 등
- 책이음, 책바다, 책나래, '사서에게 물어보세요' 정보서비스 제공
- 맞춤형 북큐레이션: 월별 테마도서 전시 및 관련 독서 행사
- 도서 장기대출 (그림책 꾸러미 및 전집 대출)

☐ 학교와 연계한 독서인문교육 강화

- 찾아가는 학교도서관 이용법 교육
- 중학생 대상 제9회 독서토론대회
- 자기주도적 삶을 설계하는 진로 개발 특강(초·중·고)
- 생각의 힘을 키우는 독서·토론·글쓰기
- 작가와 함께 읽는 인문고전
- 자유학년제와 연계한 도서관 사서 직업체험
- 인형극, 미술공연 등 문화예술공연
- 학교로 찾아가는 인문학「청춘응원」

☐ 일상에서 누리는 독서문화 활동 강화

- 그림책, 원데이 클래스(매월 둘째주 토요일) 독서 체험행사
- 학부모 재능기부 주말 책놀이 프로그램「읽어줘요 그림책」운영
- Library Start 독서 운동 (단계별 권장 도서 목록 배포 및 독서 활동)
- 가족이 함께하는 다양한 체험 중심 독서캠프 운영
- 문화가 있는 날 운영(매월 마지막 주 수요일)
 - 도서 두 배로 DAY, 연체 클린 DAY, 테마도서 독서퀴즈 추천
- 도서관주간(4. 12~4. 18.), 독서의 달(9월) 행사
- 제9회(2024년) 전남독서문화한마당 운영: 2024 대한민국 글로컬 미래교육 박람회 연계

- 교육공동체 운영 지원(담양 마을교육공동체·다문화·장애인 대상 독서문화프로그램)
- 어린이·성인 독서회 및 청소년·성인 낭독회 운영
- 책으로 만나는 담양, 한 책 읽기 운영
 - 한 해 동안 분야별 1권의 책을 선정, 다양한 독서프로그램 진행
- 다독자, 모범이용자, 책 읽는 가족 선정 독서 시상제 운영

☐ 배움으로 소통하는 평생학습 문화 확산

- 도교육청 평생학습관 지정에 따른 평생학습관 운영
- 유아, 토요 어린이, 성인 대상 맞춤형 평생학습 프로그램 운영
 - 여체능 및 진로교육, 자격증 강좌, 직업능력 향상 강좌, 여가 및 취미를 위한 문화예술교육 등
- 장애인 대상 찾아가는 평생학습 프로그램 운영
- 전라남도교육청 지정 초등학력 인정 성인문해교육(3단계) 및 심화반 운영
- 도서관 인문학 프로그램 「퇴근길 인문학」 운영
- 전남평생학습박람회 체험부스 운영

☐ 주요 추진사업 예산

연번	추진사업명	시기	수량	예산(천원)	비고
1	이용자 희망도서 및 도서자료 확충	연중	7,000권	105,000	
2	스마트도서관 도서 확충	연중	1,000권	15,000	
3	전자도서관 운영을 위한 비도서 구입	연중	250점	6,250	
4	맞춤형 북큐레이션 운영	연중	1식	550	
5	학교도서관 이용법 교육	3~4월	13교	1,400	
6	제9회 독서토론대회	11월	1회	4,100	
7	자기주도적 삶을 설계하는 진로개발 특강	연중	8교	2,500	
8	생각의 힘을 키우는 독서·토론·글쓰기	연중	10교	9,000	
9	작가와 함께 읽는 인문고전	연중	4교	5,800	
10	사서 직업체험	연중	1식	150	
11	문화예술공연	하반기	6회	4,200	
12	학교로 찾아가는 인문학「청춘응원」	12월	5교	5,000	
13	그림책, 원데이 클래스	연중	10회	2,000	
14	읽어줘요, 그림책	연중	10회	800	
15	라이브러스타트 독서 운동	연중	1식	1,200	
16	가족 독서캠프	6월	1회	2,620	
17	문화가 있는 날	연중	12회	비예산	
18	도서관주간 및 독서의 달 운영	4,9월	2회	4,750	
19	담양 마을교육공동체 운영 지원	연중	16회	2,400	
20	다문화 독서문화프로그램	연중	24회	3,600	공모

연번	추진사업명	시기	수량	예산(천원)	비고
21	장애인 독서문화프로그램	연중	16회	2,400	
22	어린이 독서회	연중	20회	3,100	
23	독서회, 낭독회, 문학기행 운영	연중	5개	4,900	
24	책으로 만나는 담양, 한 책 읽기 사업	연중	1식	4,700	
25	독서 시상제	12월	1회	500	
26	평생학습 프로그램 운영	연중	45강좌	34,400	
27	성인문해 프로그램 운영	연중	3개반	30,000	
28	인문학 프로그램 운영	연중	10회	15,600	



3.2.5 지역과 상생하는 교육환경 구축

☐ 지역민의 학교시설 활용 확대

- 개방 가능한 학교시설 정보 공개
- 온라인 「학교시설 예약관리시스템」* 운영 지원
- 지역민의 생활에 필요한 교육·문화·복지·체육 시설 제공
- 학교시설 개방 장애요인 분석 및 현실적인 지원방안 마련

☐ 지역업체 제품 구매 활성화

- 지역업체 제품 우선 구매 추진
- 지역업체 활성화를 위한 민관 협력 강화

◆ 학교시설 예약관리시스템

학교를 직접 방문하지 않고 온라인(PC, 모바일)으로 학교시설 개방정보 열람부터 사용예약까지 원스톱으로 이용하고 관리할 수 있는 시스템

교육
지표

4

공정·안전·존중의

신뢰행정

중점과제	단위과제	쪽
4-1 공정하고 투명한 교육행정	4.1.1 청렴한 교육행정 강화	84
	4.1.2 스마트한 업무환경 조성	86
	4.1.3 공정하고 합리적인 인사제도 운영	87
	4.1.4 학교회계 자율성·책임성 강화	88
	4.1.5 미래지향적 조직문화 개선	89
4-2 안전하고 건강한 교육환경 조성	4.2.1 선제적으로 대응하는 안전한 학교 환경 구축	90
	4.2.2 안전하고 건강한 학교급식 운영 지원	93
	4.2.3 학생 맞춤형 늘봄학교 및 방과후학교 운영	95
4-3 따뜻하고 평등한 교육복지 강화	4.3.1 학생 교육복지 지원 강화	97
	4.3.2 교직원 복지 확대	100
	4.3.3 교육공무직원 근무 여건 개선	101

4-1

공정하고 투명한 교육행정

4.1.1 청렴한 교육행정 강화

☐ 반부패·청렴업무 추진

- 공직기강과 부패취약분야 상시 감찰
 - 공무원행동강령·청탁금지법 위반, 소극행정 행위, 민주적 조직문화 훼손 등
- 전문적학습공동체 청렴 동아리 운영
 - 청렴도 향상을 위한 제도개선 방안 모색, 청렴 캠페인 등
- 교육장 주관 청렴교육(1회)

☐ 각종 감사운영 및 수감

- 관내 기관(학교) 교육, 행정 운영 전반에 관하여 3년 주기로 자체감사 실시
- 전문분야 감사지원 인력풀(장학사 등) 구성 운영
- 대상기관: 담양남초, 봉산초, 무정초, 용면초, 가사문학초, 담양고서중
- 감사처분심의회 운영(감사 처분 객관성·공정성 확보)
- 담양교육지원청 홈페이지에 감사결과 상시 공개(유사 사례 재발 방지)
- 전라남도의회 교육위원회 행정사무감사 수감(11월)

☐ 주민참여 감사행정 실현

- 청렴 시민감사관제 운영

☐ 물품 및 시설공사 계약 투명성 강화

- 계약 투명성 제고를 위한 제도 개선 방안 마련
- 시설담당 공무원 청렴교육 실시
- 학교 시설공사협의체 구성 운영
- 신·이설 개축공사 외주 감리용역 전면 확대
- 시설공사 및 준공검사 외부 전문가 참여 강화

☐ 주요 추진사업 예산

연번	추진사업명	시기	수량	예산(천원)	비고
1	종합감사 운영	연중	6교	3,450	
2	청렴업무 추진	연중	4회	3,720	

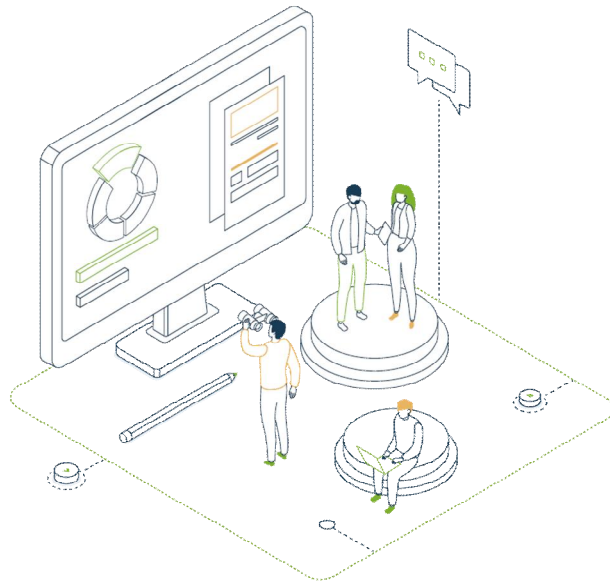

4.1.2 스마트한 업무환경 조성

☐ 전라남도교육업무지원시스템(업무DB) 기능 개선

- 각종 교무·행정 업무지원 자료 현행화(5월)

☐ 업무지원 지능형 「JNE챗봇」* 운영 지원

- JNE챗봇 운영(9월, 초·중·고)
- 페이퍼리스 업무환경 조성을 위한 업무 방식 개선

☐ 데이터기반 의사결정 문화 조성

- 과학적 의사결정 확산을 위한 데이터 분석 지원(본청·직속기관·교육지원청)

☐ 「교육행정데이터통합관리시스템」* 운영 지원

- 플랫폼 구축·운영(9월, 교육부)
- 나이스, K-에듀파인, 교육통계, 자료집계 데이터 통합·관리
- 지능형 교육정보통계시스템(EDS: Edu Data System) 운영 지원
- 교육통계조사(4월, 10월)

◆ JNE챗봇

교직원 업무경감을 위해 머신러닝·딥러닝 기술을 바탕으로 각종 법령, 매뉴얼 등에 관한 질의·응답하는 클라우드 기반 시스템

◆ 교육행정데이터통합관리 시스템

교육분야 행정데이터의 체계적 관리와 분석·활용 지원을 위한 데이터 통합 플랫폼

4.1.3 공정하고 합리적인 인사제도 운영

☐ 공정하고 투명한 교육공무원 인사관리

- 전라남도담양교육지원청교육공무원 인사위원회 구성·운영
 - 전라남도담양교육지원청교육공무원 인사관리기준 개정(8월)
 - 교원 정기 전보(2월, 8월)

☐ 공정하고 투명한 일반직 공무원 인사관리

- 전라남도담양교육지원청지방공무원 인사위원회 운영

☐ 공무원 사기진작

- 지방공무원 결원대체 인건비 지급
 - 지방공무원 미발령·출산휴가장기병가 등 결원 발생 시 지급
- 담양교육상 시상(12월)
- 퇴직공무원 간담회 운영(상·하반기)

☐ 주요 추진사업 예산

연번	추진사업명	시기	수량	예산(천원)	비고
1	인사(징계)위원회 운영	연중	1식	3,200	
2	지방공무원 인사위원회	연중	1회	500	
3	퇴직공무원 간담회	12월	1회	2,300	
4	지방공무원 결원대체 인건비	연중	1식	도지원	

4.1.4 학교회계 자율성·책임성 강화

☐ 학교운영비 총액배분(통합지원사업) 확대

- 학교에 지원하는 목적성 경비를 학교기본운영비로 통합 지원

☐ 학교회계 운영 지원 강화

- 단위학교 재정 운영의 자율성 확대에 따른 효율적인 학교회계 업무 지원
 - 학교회계 실무지원단 구성: 2명(예산, 수입·지출 분야)
 - 학교회계 멘토링 운영: 3팀(멘토 3명, 멘티 13명)
 - 학교회계 재정분석(수시) 및 지도·점검(7~8월)
 - K-에듀파인 학교회계 시스템 효율적 이용 지원
 - 학교회계 운영 연수(12월)
- 학교회계 책무성 강화
 - 단위학교 이불용액 최소화(2% 이하)

☐ 물품선정위원회 운영

- 물품 1천만 원(1회 납품 총액 기준) 이상 구매 시 물품선정위원회 운영
- 구입 물품의 규격 및 사양 또는 제품 선정은 '물품선정도움e' 프로그램을 통해 심의

☐ 주요 추진사업 예산

연번	추진사업명	시기	수량	예산(천원)	비고
1	학교회계 멘토링 운영	4월	1식	2,100	
2	학교회계 연수	12월	1식	2,600	
3	물품선정위원회 운영	수시	1식	365,000	교단환경 개선금 포함

4.1.5 미래지향적 조직문화 개선

☐ 공감과 소통의 조직문화 조성

- 학생, 학부모, 교직원 단위학교 협치 시스템 구성 및 운영 지원

☐ 기관 조직문화 개선 6대 과제 운영

- 근무문화: 일과 삶의 조화 및 상호존중의 근무 여건 마련
- 의전문화: 관행 및 과도한 의전으로 경직된 조직문화 개선
- 회의문화: 민주적 협의문화 조성으로 담양교육 신뢰도 제고
- 회식문화: 모두가 즐겁고 건강한 회식문화 조성
- 언어문화: 존경하고 배려하는 언어사용 문화 조성
- 업무문화: 관행적인 업무 문화 개선을 통한 업무 효율화

☐ 기관 효율적 업무관리 기반 마련

- 효율적 업무관리 방안 마련

4-2

안전하고 건강한 교육환경 조성

4.2.1

선제적으로 대응하는 안전한 학교 환경 구축

☐ 중대재해 예방 및 관리

- 사업장의 유해·위험요인의 확인·개선에 대한 점검 및 조치
- 안전·보건 관계 법령에 따른 의무이행에 필요한 관리상의 조치
- 중대재해 예방 안전·보건 조치 의무이행 홍보 활동 강화
- 안전보건 개선을 위한 종사자 의견 청취(산업안전보건 게시판 운영)

☐ 현업업무종사자 안전·보건 관리 강화

- 직종별 맞춤형(반기별, 신규채용) 산업안전보건교육 안내

☐ 학교안전강화를 위한 예방활동 내실화

- 각급학교 학교안전사고 예방에 관한 학교계획서 수립(학교운영위원회심의사항)
- 학교안전교육 7대 영역 교육과정 편성 운영
- 전교직원 안전교육 의무 이수(3년마다 15시간 이상)
- 을지연습 실시(8월)
 - 실제·현안 토의 훈련 및 도상훈련 실시
- 재난대응 안전한국훈련 실시(11월)
- 재난 상황별 실제·토의형 민방위 훈련 실시(연중)

☐ 학생 보호인력과 시스템 운영 내실화

- 학생보호인력(배움터지킴이) 운영 지원(초·중·고)
- 학교 CCTV 군통합관제센터 연계 학교통신비 지원(초 13교)
- 초등학교 안심알리미 서비스 운영 지원
- 교육활동 중 안전사고와 학교폭력 피해학생 학교안전공제회 신청(치료비 지원)

☐ 안전한 교육시설 조성

- 어린이 놀이시설 정기검사(2년마다 1회)
- 어린이보호구역 교통안전시설 확인 및 점검(연 2회 이상)

☐ 교육환경보호위원회 운영

- 교육환경보호위원회 운영
 - 교육환경보호구역 내 금지행위 및 시설 제외 심의
 - 유치원 등 학교용지 교육환경평가 등에 관한 심의
- 교육환경보호구역 정기 점검(교육장 1회, 학교장 2회)
 - 교육환경보호구역 내 금지행위 및 시설의 영입 여부
 - 학교 경계, 출입문 등의 변경사항 확인, 보호구역 변경 설정·고시
- 학교주변 유해업소 관계기관 합동단속 및 계도(수시)

☐ 깨끗한 학교 운영

- 공기정화장치 관리: 학교 자체 및 교육지원청 임대 관리
- 학교 교사내 실내 공기질 측정(연 2회, 17개 항목)
- 정수기 수질검사(연4회), 저수조(연 1회), 옥내급수관(2년 주기)
- 학교 먹는 물 공급기기 유지관리, 학교 저수조 청소소독(먹는 물용 연 2회, 생활용수용 연1~2회)
- 어린이 활동공간 지도점검(2교)

☐ 선진형 화장실 모델 구축

- 학령인구 감소 및 학생체격 변화 등에 따른 화장실 공간 재구성
- 사용자 선호도 조사를 통한 사용자 중심의 위생기구 선정

☐ 주요 추진사업 예산

연번	추진사업명	시기	수량	예산(천원)	비고
1	을지연습	8월	1회	2,920	
2	재난대응 안전한국훈련	11월	1회	1,000	
3	민방위 대피훈련	연중	4회	200	
4	배움터지킴이 운영 지원	연중	1회	도지원	
5	학교 CCTV 군통합관제 연계 통신비 지원	연중	1회	도지원	
6	초등학교 안심알리미 서비스 운영 지원	연중	1회	도지원	

연번	추진사업명	시기	수량	예산(천원)	비고
7	어린이 놀이시설 정기검사	연중	7교	2,600	
8	환경보호구역관리위원회 운영	연중	1회	1,500	
9	실내공기질측정	연중	2회	56,916	
10	학교 먹는물 관리(수질검사, 저수조 청소소독)	연중	4회	39,036	
11	학교 먹는물 공급기기 유지관리	연중	수시	34,827	
12	실내 공기질 개선(공기정화장치 임차, 유지·관리)	연중	수시	310,240	
13	어린이 활동공간 지도 점검	연중	2회	3,344	

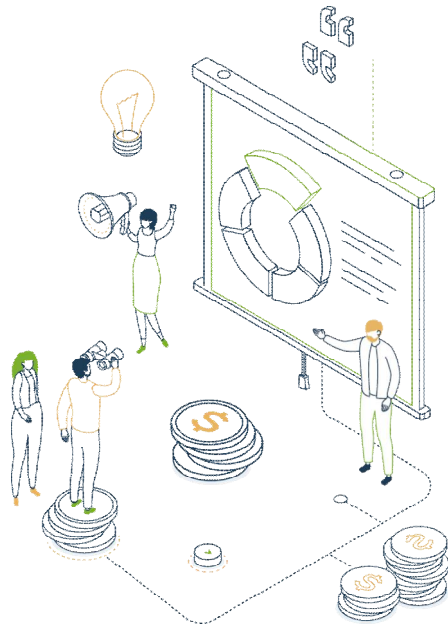

4.2.2 안전하고 건강한 학교급식 운영 지원

☐ 친환경 농산물 식재료 지원

- 대상: 유초·중고·인가 대안학교(지자체 현물 지원)
- 친환경농산물 등 우수한 식재료 지원

☐ 기후위기 대응 「저탄소 채식 급식」* 운영

- 저탄소 녹색급식의 날 월 1회 이상 운영

☐ 「GMO」* 없는 가공품 식재료 지원

- 대상: 유·초·중·인가 대안학교(지자체 현물 지원), 고등학교(교육청, 41,876천원)
- 지원품목: 13품목(간장, 된장, 두부, 유채유, 현미유, 옥수수콘, 고추장, 밀가루, 조청, 쌀가루, 쌀떡, 쌀국수, 해바라기유)

☐ 학교급식 위생·안전관리

- 학교급식 위생·안전 점검(연 2회)
- 급식기구 미생물검사(연 1회)
- 식재료 안전성 검사(농·축산물연 2회, 수산물 연 10회)

☐ 학교급식실 근무 여건 개선

- 노후 급식시설 개선 및 급식기구 교체

◆ 저탄소 채식 급식

기후 위기 대응 탄소중립 실천을 위한 저탄소 식단(육고기)를 제외한 어류 및 달걀 등을 포함한 페스코(Pesco)채식급식 제공

◆ GMO(유전자 변형 생물, Genetically Modified Organism)

생산량 증대 또는 유통·가공상의 편의를 위하여 유전자변형기술을 활용, 기존의 육종방법으로는 나타날 수 없는 형질이나 유전자를 지니도록 개발된 유전자변형식품

☐ 주요 추진사업 예산

연번	추진사업명	시기	수량	예산(천원)	비고
1	GMO 없는 가공품 식재료 지원	연중	1식	지자체	
			1식	41,876	
2	친환경농산물 식재료 지원(현물)	연중	1식	지자체	
3	학교급식 위생·안전 관리	연중	1식	12,989	
4	급식시설 개선	연중	3교	648,503	
5	급식기구확충 및 교체	3월	2교	29,622	

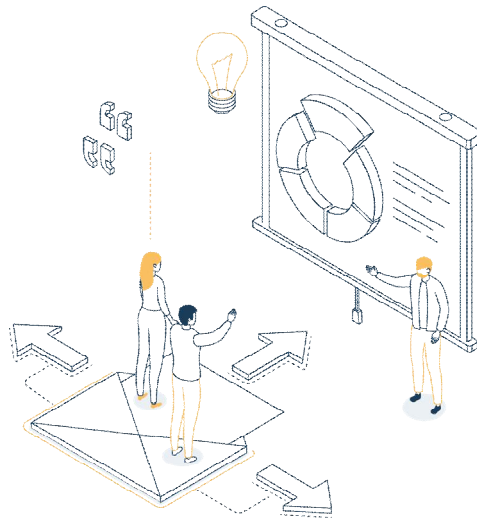

4.2.3 학생 맞춤형 늘봄학교 및 방과후학교 운영

☐ 늘봄학교 운영

- 「늘봄학교」* 확대 운영
- 늘봄학교(에듀케어, 미래형 및 전남 특성화 프로그램) 강사 계약 및 관리
- 늘봄학교 공간개선 사업 지원

☐ 초등돌봄교실 운영

- 오후 돌봄교실 운영(14교 16실)
 - 돌봄이 필요한 맞벌이·저소득층·한부모 가정 등의 1~2학년 학생 중심 지원
 - 간식비, 재료비, 수용비 지원
- 「방과후학교 연계형(틈새) 돌봄교실」* 운영
- 저녁 돌봄교실 운영 및 방학 중 돌봄교실 운영
- 초등돌봄전담사 역량 강화 연수(5월, 10월), 초등돌봄교실 컨설팅 실시(6월)
- 방학 중 초등돌봄교실 안전점검 실시

☐ 센터 중심 방과후학교 운영 내실화

- 센터 중심 방과후학교 운영(초 14교, 중 7교)
 - 우리 청 주관 방과후학교 강사 계약 및 관리
- 방과후학교 업무담당자 협의회(3월, 12월) 및 외부강사 연찬회(5월)
- 방과후학교 컨설팅 실시(6월)
- 방과후학교 프로그램 및 내·외부강사 만족도 조사(7월, 11월)
- 방학 중 방과후학교 안전점검 실시

◆ 늘봄학교

학교 안팎의 다양한 교육자원을 활용하여 희망하는 초등학생에게 정규수업 전후로 제공하는 양질의 교육·돌봄(Educare) 통합 서비스

◆ 방과후학교 연계형(틈새) 돌봄교실

방과후학교 프로그램에 참여하면서 오후 돌봄을 이용하지 않는 초등학생을 대상으로 방과후학교 프로그램 수강 중간의 틈새시간에 돌봄 서비스 제공

☐ 주요 추진사업 예산

연번	추진사업명	시기	수량	예산(천원)	비고
1	늘봄학교 운영 지원	연중	14교	2,500	
2	초등돌봄교실 운영	연중	16실	386,917	
3	센터 중심 방과후학교 운영	연중	21교	4,500	

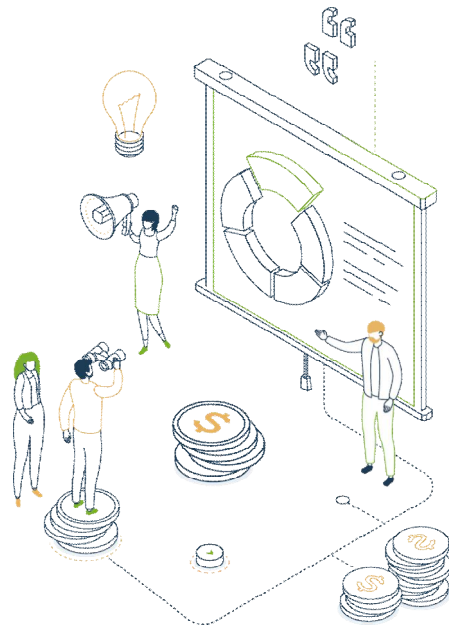

4-3

따뜻하고 평등한 교육복지 강화

4.3.1 학생 교육복지 지원 강화

☐ 「교육복지우선지원사업」* 운영

- 교육취약 학생 지원을 통해 교육 성장 도모
- 운영교: 담양남초, 담양중
- 교육복지우선지원사업 컨설팅 지원

☐ 학생맞춤통합지원 체계 구축

- 교육복지안전망 운영

☐ 농어촌 에듀버스·에듀택시 운영

- 에듀버스: 통학이 취약한 농촌지역 초·중학생 대상(10교 14대)
- 에듀택시: 통학버스 이용이 어려운 지역 초·중학생 대상(12교 23대)

☐ 지자체와 '100원 버스' 추진

- 지자체 연계 운영(2023. 3. 1. 시행)

☐ 프로그램과 연계한 아침 간편식 지원

- 희망학교 대상 아침 간편식 지원

☐ 무상교육 지원 확대

- 중·고등학교 신입생 교복 지원
 - 지원 대상: 중·고등학교 신입생(타 시·도 전입생 포함)
 - 지원 금액: 1인당 335천원
 - 지원 방법: 학교주관공동구매로 교복(현물) 지급
- 중·고등학교 신입생 체육복 구입비 지원

☐ 무상급식 지원

- 학교급식(중식) 식품비, 운영비, 인건비 지원(초·중·고·공립 대안학교)
- 공·사립 유치원 급식비 지원(만 3~5세)

☐ 「다자녀 가정의 학생」* 교육비 지원

- 신학기 준비물 구입비, 체험학습비 지원
 - 초: 신학기 준비물 구입비(1인당 10만원)
 - 중: 신학기 준비물 구입비(1인당 10만원), 체험학습비(연 35만원 범위 실비 지원)

☐ 저소득층 자녀 지원

- 교육급여(교육활동지원비, 교과서, 입학금 및 수업료) 지원(초 331천원, 중 446천원)
- 인터넷통신비 및 노트북 등 교육정보화 지원

☐ 「전남학생교육수당」* 지급

- 바우처 카드 지급
- 초등학생 대상 시·군 차등 지급 지원(3월부터)
- 수당 지급 및 사용 방법 홍보 및 모니터링 지원

◇ 교육복지우선지원사업

교육격차 해소를 위해 학교 중심의 지역교육복지공동체를 구축하여, 경제·사회·문화적으로 취약한 학생의 삶 전반에 대한 맞춤형 지원을 통해 교육적 성장을 도모하는 사업

◇ 다자녀 가정의 학생

3자녀 이상 가정의 초·중·고 학생

◇ 전남학생교육수당

전남 학생들을 위한 기본소득으로 지역 발전에 기여하고 학생들의 교육 받을 권리 보장을 통해 학습복지를 증진시켜 자신의 꿈 실현을 지원하는 교육수당

☐ 주요 추진사업 예산

연번	추진사업명	시기	수량	예산(천원)	비고
1	무상급식비 지원(식품비)	연중	초·중·고공립대안	1,103,855	지자체
			초·중·고공립대안	826,588	
2	무상급식비 지원(운영비)	연중	초·중·고공립대안	358,015	
3	무상급식비 지원(인건비)	연중	1식	도지원	
4	유치원 급식비 지원	연중	15원	101,976	
5	중학교 신입생 교복 지원	연중	신입생	19,424	지자체 9,712
6	중·고학교 신입생 체육복 구입비 지원	연중	중·고학교 신입생	35,000	

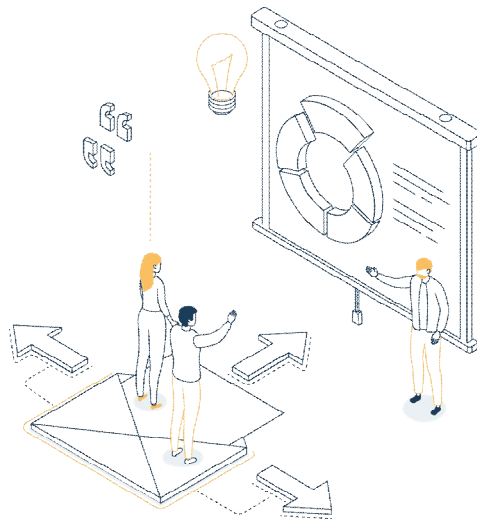

4.3.2 교직원 복지 확대

☐ 교원 및 지방공무원 단체 지원

- 학교 현장 민원, 갈등의 중재·조정과 각종 교원단체 활동 지원
- 노사 간 소통문화 정착을 위한 노사간담회 운영(10월)

☐ 교직원 복리후생 지원

- 교육지원청 직장 동호회 운영
 - 활기찬 직장 분위기 조성 및 업무 능력 향상을 위한 직장동호회 운영
- 맞춤형 복지 지원
 - 복지점수 배정: 기본점수, 근속점수, 가족점수, 건강검진 복지점수 등
 - 사용 항목: 기본(생명/상해보험 등), 자율(건강관리, 자기계발, 여가활동 등)
 - 암 건진비(만 45세): 전신 암 진단(PET-CT) 또는 뇌 검사 비용(500천원 이내)
 - 건강검진비(만 40세이상): 당해 건강검진 대상자의 건강검진 비용 지원(200천원, 격년제)
 - 출산장려금: 첫째(1,000천원), 둘째(2,000천원), 셋째 이상(3,000천원)
 - ※ 단, 자녀출산일로부터 1년 이상 도내 거주 시 추가 지급
 - 난임지원비(500천원, 재직 중 1회), 태아·산모검진비(100천원, 임신·출산 시 1회)
- 부조급여(사망조위금, 재해보조금) 지원
- 교육지원청상생체육대회 운영
 - 인근 지역청과의 교류와 정보 공유를 위한 직장대항 체육 활동 운영

☐ 주요 추진사업 예산

연번	추진사업명	시기	수량	예산(천원)	비고
1	단체 지원 운영	연중	1식	400	
2	직장동호회 운영	연중	4회	3,200	
3	맞춤형복지	연중	1식	도지원	
4	부조급여 지원	연중	1식	도지원	
5	교육지원청 상생체육대회	연중	1회	2,080	

4.3.3 교육공무직원 근무 여건 개선

☐ 교육공무직원 적정인력 관리를 통한 고용안정 도모

- 교육공무직원 인사위원회 운영
- 전보관리기준에 따른 투명한 인사 운영
- 교육공무직원 퇴직 시 신규 채용
- 교육공무직원 결원(출산휴가, 육아·질병휴직 등) 시 대체인력 인건비 지원

☐ 교육공무직원 보호 및 차별 방지 대응 체계 구축

- 교육공무직원 업무담당자 역량 강화 연수

☐ 교육공무직원 처우개선

- 교육공무직원 장애인 고용장려금 지원
- 맞춤형 복지비 지원
- 교육공무직원 연찬회(8월)
- 우수 교육공무직원 교육장 표창(12월)

☐ 주요 추진사업 예산

연번	추진사업명	시기	수량	예산(천원)	비고
1	교육공무직원 임용시험	사안발생시	1식	1,180	
2	교육공무직원 연찬회	8월	1회	4,490	
3	교육공무직원 관리	2월, 8월, 12월	3회	980	

역점 과제 및 특색 교육



단위과제		쪽
역점 과제1	주도성을 키우는 에듀테크 교육	104
역점 과제2	공존과 상생의 지역교육생태계 구축	106
특색 교육	청죽의 향기 품은 담양인	108

☐ 학생 주도성을 키우는 수업 연구 실천

- 유·초등 수업나눔교사 지원(유치원 1명, 초등 2명)
- 전문적학습공동체 수업나눔 활성화 지원
- 작은 학교간 공동교육과정 편성을 위한 교육과정위원회(소위원회) 운영
- 수업혁신 실천사례 연구대회 지원
- 좋은수업실천연구제 운영을 통한 수업 공개 및 참관 활성화 지원

☐ 학생 주도성 키움 수업 교원 역량 강화

- 청죽골 교원 아카데미 운영
- 문해력·수해력 지도역량 강화 교원 연수 운영
- 「에듀테크기반 교육」* 역량 강화 연수 지원
- 2022 개정 교육과정 주요사항 연수 운영(5월)
- 2022 개정 교육과정 학교자율시간 운영 사례 교원 연수(9월)
- 「IB 프로그램」이해를 위한 교원 연수 지원
- 문해력·수해력 지도 및 진단 도구 활용 연수 운영·지원(초)
- 교원 기초학력 책임교육 이해 연수 운영(초·중)

☐ 디지털 기반 수업 강화

- 에듀테크 활용 학생 참여형 수업 지원
- 문해력 AI 학습시스템 구축을 통한 수업 지원
- AI 맞춤형 온라인 학습콘텐츠 지원
- 디지털 기반 수업·평가 역량 강화 연수 운영 지원

☐ 에듀테크기반 학습지원 대상학생 지원

- 기초학력(3R's) 진단검사 및 향상도 검사(초3~고1학년)
- 에듀테크 활용 학습코칭 운영(초·중)
 - 언어치료 및 학습심리 상담
 - 방학 중 기초학력 향상 캠프 운영

◆ 에듀테크기반 교육

학습자의 학습 경험을 개선하기 위해 각종 데이터 분석을 기반으로 수업 현장에 디지털 기술을 결합·활용한 개인 맞춤형 교육과정을 제공하는 교육

□ 주요 추진사업 예산

연번	추진사업명	시기	수량	예산(천원)	비고
1	문해력 AI학습시스템 지원	연중	1식	26,000	

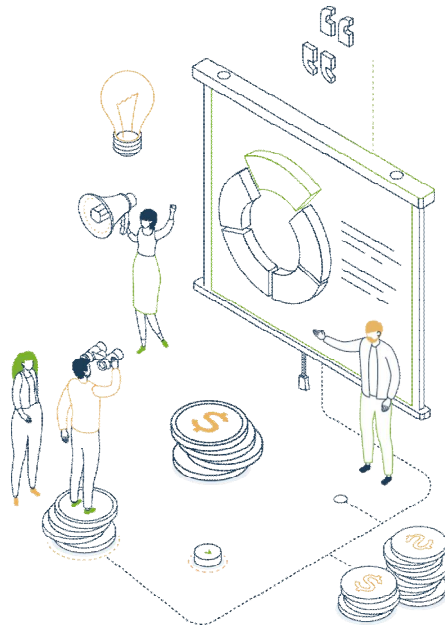

☐ **담양교육 거버넌스 활성화**

- 민관산학 교육협력위원회 체제 구축
- 교육지원청-지자체 협력체계 강화(담양교육행정협의회 운영)
 - 담양군청과 교육협력 안건 교류 및 상호 협조
 - 담양교육행정(실무)협의회 운영으로 상시적인 협력체계 구축

☐ **작은학교 교육력 강화**

- 작은학교 특별프로그램 집중 지원: 3교(봉산초, 만덕초, 고서초)
- 작은학교 특별프로그램 지속 지원: 3교(금성초, 월산초, 용면초)
- 작은학교 특별프로그램 지원: 5교
- 작은학교 연계 마을학교 운영: 11기관
- 담양 농촌유학 내실화: 봉산초, 금성초, 월산초, 용면초(2학기), 만덕초
 - 친구야 같이 놀자 프로그램 운영
 - 가족체류형 가족당 월 30만원 지원

☐ **마을교육공동체 내실화**

- 작은학교 연계 마을학교 운영 내실화: 11곳 운영
- 마을학교 관계자 역량강화 연수: 30차시, 타지역 연합 연수(장성, 영광)
- 멘토-멘티제 운영
- 작은학교와 함께 하는 마을교육공동체 나눔의 날 운영: 11월중

☐ **다양성을 품는 다문화 교육**

- '엄마(친구)나라 언어 배우기' 이중언어 교육 지원
- 담양군가족센터 연계 다문화 교육 활동 지원

☐ 주요 추진사업 예산

연번	추진사업명	시기	수량	예산(천원)	비고
1	담양교육행정협의회 운영	연중	1식	2,000	
2	작은학교 활성화 특별프로그램 지원	연중	1식	390,000	
3	농촌유학 체재비 지원	연중	1식	36,000	

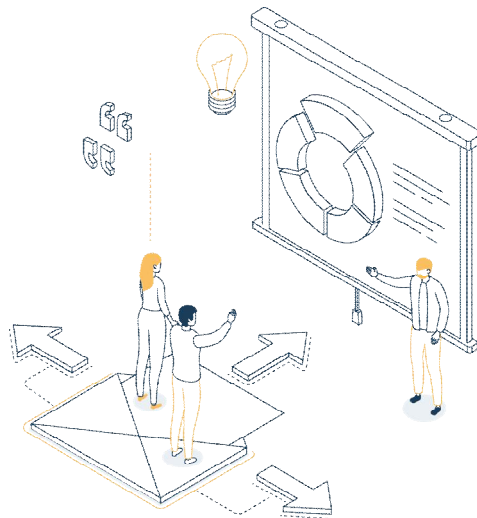

☐ 가사문학 향기 품은 담양 독서인문교육

- 가사문학 길 따라 담양 여행(초 14교, 3학년)
 - 문화해설사와 함께하는 가사문학길 인문체험학습
- 가사문학 노래하는 담양여행(중 7교, 1학년)
 - 찾아가는 가사문학수업 및 한국가사문학관 중심 탐방학습
 - 담양인의 삶과 꿈을 노래하는 학생 가사문학作品集 발간
- 교직원, 학부모, 학교도서관 자원봉사자 대상 독서인문교육 역량 강화 연수(연 2회) 운영
- 신규 및 전입 교직원 대상 현장체험형 담양 인문학 연수(연 2회) 운영

☐ 영·산·강 목향 담은 담양 생태아트 프로젝트

- 담양 영·산·강 프로젝트 학습 및 지역 예술인 강사 활용 찾아가는 예술 수업 운영 (초 14교, 6학년)
- 담양인 정체성 교육을 위한 교직원 연수(3월, 담양문화원 연계) 운영
- 학부모 대상 영·산·강 생태아트 아틀리에(연중 10회기) 운영
- 담양 영·산·강 생태아트 작품 전시회 개최(11월)

☐ 담양 義 정신 잇는 지역사 교육 프로젝트

- ‘담양 의(義) 길따라’ 프로그램 운영(초4~6학년, 중학생)
 - 담양의 의병 활동 체험학습을 통한 조선 역사 배우기
 - 담양의 5·18 민주화 운동을 통해 배우는 민주화 교육 운영
- 지역의 역사와 연계한 의(義) 교육 교원 연수 운영(5월, 11월)

◆ 청죽의 향기

담양은 기개와 충절이 넘치는 의향(義鄕), 예향(藝鄕), 문향(文鄕)의 고장으로 우수한 문화재와 문화유산이 많으며, 특히 담양의 상징인 청죽(靑竹)은 군자, 선비에 비유되어 담양인의 정신을 잘 나타냄. 이러한 담양인의 정신을 학생들에게 기르고자 하는 역점 사업

☐ 주요 추진사업 예산

연번	추진사업명	시기	수량	예산(천원)	비고
1	가사문학 향기품은 담양 독서인문교육	연중	1	30,000	지자체 25,000
2	영·산·강 목향 담은 담양 생태아트교육	연중	1	25,000	주민참여 20,000
3	5·18민주화운동 교육 지원	4~6월	8교	4,000	
4	찾아가는 향토사(담양義) 교육	연중	1식	4,000	

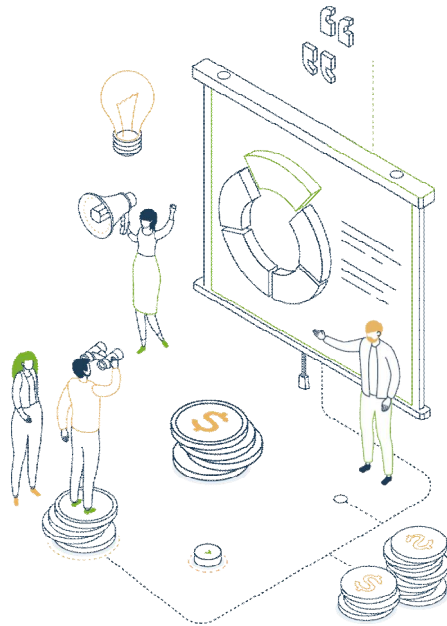

3부

부록



-
- Ⅰ. 담양교육 일반 현황
 - Ⅱ. 센터 운영 계획
 - Ⅲ. 법정 의무교육

I. 담양교육 일반 현황

1 지역 사회 현황

□ 기본 사항

행정구역	면적(km ²)	인구(명)	세대수(세대)	비고
1읍 11면 304리	455	47,055	24,929	

※ 출처: 전라남도청 홈페이지 분야별 정보>통계정보>주민등록인구통계

□ 지역 특성

- 학교
 - 전교생 60명 이하 학교 초·중 11교 (52%, 전체 21교)
 - 다문화학생 및 중도입국 학생 증가(2022년 331명 → 2023년 366명)
 - 지역사회 연계 인적 물적 자원 활용 요구 증가
 - 작은학교 특화프로그램 운영 강화
 - 학생들의 돌봄 및 문화 향유 기회 확대 요구 증가
- 지역사회
 - 인문학교육-전통정원 특구 지정(2016~2024)
 - 담양군 주민자치회 활동 강화
 - 담빛문화지구 등 공동주택 조성으로 인구 유입
 - 지역아동센터, 마을학교 등 교류 원활
 - 지자체의 인구소멸 대응 인식 증가

☐ 관내 학교 위치도



2 담양교육지원청 현황

(2024. 1. 1. 기준)

☐ 직원 현황

(단위: 명)

교육전문직				교사			일반직				교육 공무직	합계
교육장	장학관	장학사	계	특수순회	전문상담 순회	계	5급	6급 이하	소속 기관 (공공 도서관 등)	계		
1	2	7	10	2	2	4	1	35	7	43	10	67

☐ 학교 현황

(단위: 명)

학교급별	설립	학교수	학급수	학생수	교직원수				비고
					교원	일반직	교육 공무직원	계	
유치원	공립	14	22	189	5		2	7	
	사립	1	3	54	25			25	
	소계	15	25	243	30		2	32	
초등학교	공립	14	117	1,361	191	59	98	348	
	사립							0	
	소계	14	117	1,361	191	59	98	348	
중학교	공립	7	45	753	100	20	45	165	
	사립							0	
	소계	7	45	753	100	20	45	165	
고등학교	공립	2	24	387	63	12	20	95	
	사립	2	36	729	77	9	40	126	
	소계	4	60	1,116	140	21	60	221	
각종학교	공립	1	3	48	12	5	6	23	
	사립							0	
	소계	1	3	48	12	5	6	23	
합 계		41	249	3,528	473	105	211	789	

☐ 학원·교습소 등 현황

(단위: 개소)

구 분	학원	교습소	개인과의 교습자	계
개소	22	5	15	42

☐ 교육 재정(2024년도 본예산)

(단위: 천원)

도교육청 배분액	지방자치단체보조금	자체수입	계
27,539,204	540,000	0	28,079,204

3 } 전라남도교육청담양도서관 운영

□ 지식정보 서비스 활성화

- 최적의 지식정보 자료 확충 및 관리
 - 양질의 도서 구입(7,000권, 105,000천원)
 - 이용자 희망도서「바로 Call」서비스 운영
 - 스마트도서관 자료 확충 확대(1,000권, 15,000천원)
 - DVD, 오디오북 등 비도서 지속적 확충(250점, 6,250천원)
- 미래형 스마트 독서 환경 지원
 - [비대면] - 365일 스마트도서관 대출 반납 서비스 운영(매화점, 담빛점)
 - [비대면] - 자가대출반납기, 개인 맞춤형 도서 추천 키오스크 비치
 - 「책이음」 한 장으로 전국 도서관 이용 가능한 회원증 및 RFID 시스템 지속적 운영
 - 「책바다」 도서관 간 상호 협약을 통한 자료 공동 활용 서비스
 - 「책나래」 장애인 대상무료 택배 서비스 제공
 - 스마트폰에서 듣는 책「오디오북 키오스크」 운영
 - 맞춤형 북큐레이션(연중): 월별 테마도서 전시 및 관련 독서행사
- 도서관 홍보 강화 및 상호 협력 확대
 - 전라남도교육청담양도서관 웹형 소식지 발간: 1회
 - 다양한 홍보 활동 전개: 홈페이지, DID, SMS, 키오스크, 카카오톡 채널, 언론 매체 등 활용
 - 마을학교 및 유관기관 등 업무협약 추진

□ 학교와 연계한 독서인문교육 강화

- 독서가 즐거운 학생 중심 학교도서관 운영 지원
 - 학교도서관 운영 지원 및 컨설팅: 26교
 - 학교도서관 이용법 교육(3월~4월): 초 13교
 - 제9회 독서토론대회(11월): 중학생
 - 자기 주도적 삶을 설계하는 진로 개발 특강: 초·중·고 8교
 - 생각의 힘을 키우는 독서·토론·글쓰기: 초·중 10교
 - 작가와 함께 읽는 인문고전: 초·중·고 4교
 - 자유학년제와 연계한 도서관 사서 직업체험 운영(3월~12월): 중·고등학생
 - 문화예술공연 유아 및 초등, 뮤지컬, 동화연극, 과학 미술 등 공연
 - 학교로 찾아가는 인문학「청춘응원」(12월): 중·고 5교

☐ 일상에서 누리는 독서문화 활동 강화

- 책으로 성장하는 어린이·청소년 독서문화 프로그램
 - 겨울 독서교실(1월): 초등 3~4학년
 - 그림책, 원데이 클래스(매월 둘째주 토요일): 유아 및 초등, 독서 체험행사
 - 도서관 일일 체험학습(연중): 유아 및 초등
 - 학부모 재능기부「읽어줘요 그림책」(매월 넷째 주 토·일요일): 유아 및 초등 저학년
 - 도서 장기대출(그림책 꾸러미 및 전집 대출): 연중
 - Library Start 독서 운동: 권장 도서(유·초·중, 4단계) 배포 및 독후활동
 - 가족과 함께하는 독서캠프(6월): 가족 10팀
- 지역주민을 위한 독서진흥사업
 - 문화가 있는 날(매월 마지막 주 수요일): 도서 두 배로 DAY, 연체 클린 DAY, 테마도서 독서퀴즈 추첨
 - 도서관주간(4. 12.~4. 18.), 독서의 달(9월): 독서 진흥 행사, 공연 등
 - 제9회 전남독서문화한마당(2024.5.29.~6.2.): 2024 대한민국 글로컬 미래교육박람회 연계
 - 마을교육공동체 찾아가는 독서프로그램 지원: 마을학교 2교
 - 독서 모임(3월~12월): 어린이 독서회, 성인 독서회, 청소년·성인 낭독회
 - 「책으로 만나는 담양, 한 책 읽기」(연중)
 - 작가 초청 강연회, 독서 릴레이&서평, 독서토론, 체험행사 등
 - 독서 시상제(12월): 다독자, 모범이용자, 책 읽는 가족 시상
- 지식정보 취약계층을 위한 차별 없는 독서환경 지원
 - 배려계층을 위한 독서문화 프로그램: 다문화 가정, 장애인 대상
 - 순회문고: 지역아동센터, 어린이집, 군부대, 마을학교 등 15개 기관

☐ 배움으로 소통하는 평생학습 문화 확산

- 배움으로 성장하는 평생학습 프로그램 운영
 - 겨울·봄·여름·가을 4학기제
 - 대상별 맞춤형 강좌: 유아·학생 대상(26강좌), 주민 대상(15강좌)
 - 찾아가는 프로그램(4강좌)
 - 배려계층 대상 프로그램: 원거리, 다문화, 장애인 대상(6강좌)
 - 전남평생학습박람회 체험부스 운영
- 성인문해교육 「늘배움 한글교실」 프로그램
 - 전라남도교육청 초등학력 인정기관
 - 초등학력 인정 성인문해교육(3단계): 1개 반

- 졸업생을 위한 심화교육 과정: 1개 반
- 특별강좌(레크레이션) 및 다양한 체험학습 기회 제공
- 인문 독서 활성화를 위한 주제별 「퇴근길 인문학」 프로그램

□ 소통과 공감의 행정서비스 구현

- 이용자 서비스 현장 실천으로 만족도 제고
 - 도서관 이용 서비스 개선을 위한 만족도 조사
 - 직원 및 강사의 친절 마인드를 위한 친절교육 실시
- 도서관 운영 및 발전 기본 방향 협의체 운영
 - 도서관 운영위원회 구성 및 운영
 - 전라남도교육청 중부권역 도서관 협의회 및 도서관 관련 협의체 참여
- 전문성 신장을 통한 업무 역량 강화
 - 상시학습 체제와 연계한 훈련으로 업무 전문성 증대
 - 직장교육 및 직원 역량 강화를 위한 워크숍, 선진지 견학
- 쾌적하고 안전한 도서관 환경 유지 관리
 - 이용자의 보건 위생을 위한 환경 조성: 정수기, 공기청정기 정기 점검, 방역 등
 - 이용자 안전을 위한 환경 조성: 소방 점검, 전기 안전 점검, 배상책임보험 가입

II. 센터 운영 계획

1 담양글로벌교육센터

□ 목적

- 외국어에 대한 흥미와 자신감을 기를 수 있는 체험학습장 제공
- 외국어교육 관련 방과 후 교육의 활성화 및 사교육비 경감
- 일상생활에 필요한 기본적인 의사소통 능력 신장
- 국제적인 예절과 외국어문화권에 대한 체험으로 글로벌 인재 육성

□ 방침

- 영어 및 다국어 체험학습 기회확대를 위하여 연중 개방 운영
- 학기 중 1일 체험학습은 거점형 영어체험교실 이용학교를 제외한 10교 이용
- 「영어회화능력신장 동아리」 관내 초등 교원 중 희망자를 대상으로 매주 금요일 운영
- 방학 중 글로벌체험캠프는 연 2회 10일간씩 운영하며 별도의 계획에 의거 운영
- 영어 방과후학교 프로그램은 매주 월, 화, 목요일 희망자에 한해 운영

□ 현황

- 글로벌교육센터 현황
 - 규모: 교실 4실 360㎡(담양동초등학교 별관 설치)
 - 10개 코너 16개 체험학습장(가변형)으로 구성
 - 예산 지원 현황: 148,700천원(청 30,000천원, 지자체 118,720천원 지원)
- 인력 배치 현황

구분	겸임교사	내국인강사	원어민보조교사	비고
인원	1명	2명	1명	

- 외국어 도서(멀티미디어 자료) 확보 현황

구분	외국어 도서	외국어멀티미디어자료(CD-ROM, DVD)	비고
보유량	1,611권	210개	

☐ 세부 추진 계획

- 프로그램 운영 계획

연번	운영 프로그램	대상	운영기간(시간)	비고
1	1일 영어체험활동	초 3~6년, 10개교	학기 중(09:00~12:20)	연 3회
2	방학 중 글로벌체험캠프	여름: 초 5~6년 겨울: 초 3~4년	여름, 겨울 방학중	각 10일간(각 20명)
3	방과후학교 영어반	초 3~6년	월, 화, 목(15:00~16:30)	
4	교사연수	관내 희망 초등교사	금(15:00~16:30)	

- 활용 교재(자료)

구 분	교 재 명	비 고
영어캠프	(Winter or Summer) Camp Book	자체개발
교사연수	Interchange Forth Edition 3	

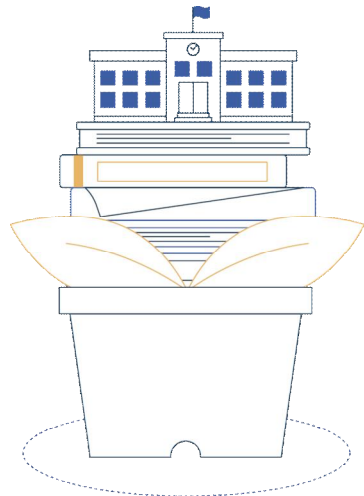

2 담양영재교육원

□ 목적

- 맞춤형 재능개발 프로그램 지원을 통한 다양한 교육기회 제공
- 창의적 체험활동의 체계적 운영으로 학생의 소질과 적성 계발

□ 방침

- 전라남도 영재교육진흥종합계획에 의거 영재교육원 교육과정 운영계획을 수립하여 운영한다.
- 인성교육을 기본으로 창의성과 탐구 능력을 신장시키며, 고등사고능력과 리더십을 기를 수 있도록 통합적 학습 프로그램으로 편성하여 운영한다.
- 영재교육은 속진보다 심화에 중점을 둔다.
- 영재교육 담당교원은 영재교육 직무연수를 이수하도록 한다.
- 프로그램은 도교육청과 한국교육개발원에서 개발한 자료를 학생 수준에 맞게 재구성하여 자기주도적 학습능력을 신장시킬 수 있도록 교재를 편찬한다.
- 우리 지역의 여건에 적합한 교육과정 편성·운영 계획을 수립하여 추진한다.
- 담양영재교육 대상자는 선정심사위원회의 선발 방법에 따라 심의·확정한 학생들을 대상으로 한다.

□ 현황

- 운영장소
 - 담빛배움터 3층 담양영재교육원(발명영재의 경우 일부 수업 발명교육센터에서 실시)
- 인력 배치 현황

구분	겸임교사	과학영재교육실무사	비고
인원	1명	1명	

- 운영 학년 및 학생 수

영역	학교급	학년	학급 수	학생 수	비고
자연영역	초	5	1	16	
		6	1	16	
	중	1	1	16	
발명영역	초	5~6	1	16	

☐ 세부 추진 계획

- 교육과정 편성·운영
 - 교과활동
 - 기본과정, 심화과정, 융합과정으로 편성
 - 자연영역: 과학, 수학, 융합, 인문, SW·AI 등
 - 발명영역: 창의성과 발명의 이해, 수학과학과 발명, 소프트웨어와 발명
 - 창의적 체험학습
 - 현장체험학습, 특강, 성과나눔발표회 등
 - 정규교육과정과 별도로 산출물 집중수업, 방학중 캠프 등 운영 가능
- 교과 담당자 지도 시수(예정)

구 분	자연영역											발명영역			
	초등								중등			초등			
과 목	과학		수학		인문		SW·AI		과학	수학	SW/AI	창의성과 발명	수학과학과 발명	소프트웨어와 발명	
지도 강사수	2		1		2		1		1	1	1	1	1	1	
기본 과정	학년	초5	초6	초5	초6	초5	초6	초5	초6	중1	중1	중1	초5,6	초5,6	초5,6
	시수	36	36	42	42	34	34	20	20	40	40	28	40	30	30
심화과정	12	12	12	12	-	-	-	-	-	-	-	-	-	-	-
융합과정	16				-	-	-	-	-	-	-	-	-	-	-
계	64	64	70	70	34	34	20	20	40	40	28	40	30	30	

- 시간 운영(예정)

구분	자연영역				발명영역			비고	
	초등		중등		초등				
요일	화, 목				토			목	
1교시	16:50~17:30				09:00~09:45			16:50~17:30	각 영역별 블록타임 수업가능
2교시	17:40~18:20				09:50~10:35			17:40~18:20	
3교시	18:30~19:10				10:40~11:25			18:30~19:10	
4교시	-				11:30~12:15			-	

3 담양발명교육센터

□ 목적

- 생활 주변의 문제를 해결하고, 창의적 사고력을 계발하여, 국가경쟁력을 주도할 발명 인재 양성의 기반을 조성한다.

□ 방침

- 발명활동을 통해 창의적 설계능력 및 문제해결력을 제고한다.
- 발명활동을 통해 실생활에 유용한 물건을 만들 수 있는 기능과 능력향상 기회를 제공한다.
- 학기 중에는 1일 발명체험 및 발명과정(입문, 심화)을 운영하고, 방학을 이용해 특별과정(발명메이커, 대회운영반 등)을 운영한다.
- 발명유관 기관에서 개최하는 각종 발명대회에 참여할 수 있도록 적극적으로 홍보하고 교육 프로그램의 내용으로 활용한다.

□ 현황

- 일반 현황

명칭	장소	교사수	교육 대상	비고
담양발명교육센터	용면초등학교	1명	담양군 초·중학생	

- 인력 배치 현황

구분	겸임교사	발명교육실무사	비고
인원	1명	1명	

- 시설 현황

실명	발명 운영실	발명 제작실	발명 창의실	준비 및 재료실	작품 전시장 (복도포함)	계
실수	1	1	1	1	1	5
면적(m ²)	24	106	48	14	22	214

☐ 세부 추진 계획

• 학생 활동 계획

과정	세부과정	학제	과정명	운영기간	교육 인원	운영 반수	운영 일수	교육 차수	비고
정규 과정	1일 발명체험	초·중	발명체험반	3. 1.~12. 31	20	30	1	4	
	초급	초·중	발명입문반	3. 1.~12. 31.	20	4	3	12	
	중급	초·중	발명심화반	3. 1.~12. 31.	20	1	5	20	
	특별과정	초중고	창의·융합 발명메이커	여름방학	20	1	5	20	
특색 과정	발명메이커	초·중	전남 발명메이커 체험	3. 1.~12. 31.	50	10	1	4	
	나눔 발명교육	초·중	지역아동센터 연계 체험	3. 1.~12. 31.	10	4	5	20	
	찾아가는 발명교육	초·중	찾아가는 STEAM	3. 1.~12.31.	20	7	1	4	
			소외계층 발명교육	3. 1.~12.31.	20	3	1	4	
발명대회 준비	초중고	발명대회도전반	3. 1.~12.31.	8	2	10	40		
영재 과정	담양영재교육원 발명영재	초·중	발명영재반	3. 1.~12.31.	20	1	40	140	
동아리 과정	학생발명동아리	초중고	관내 발명동아리 운영지원	3. 1.~12.31.	20	3	3	12	
계					228	66	75	280	

• 교사 및 학부모 활동 계획

구분	과정명	대상	운영기간	교육 인원	운영 반수	운영 일수	운영 시수	비고
학부모 교육과정	발명영재 산출물	발명영재 학부모	11월	20	1	1	2	
	학부모 발명교실	초중등학교 학부모	11월	10	2	1	3	
	발명영재 학부모 공개수업	발명영재 학부모	6월, 10월	20	2	1	2	
교원 교육과정	발명교육센터 운영협의회	관계자	3월, 12월	8	2	1	2	
	발명교육센터 지도강사협의회	발명교육센터 담당교원	5월, 9월	3	3	1	2	
	교사 발명교육	담양교육청 관내 교사	6월, 12월	10	2	1	3	
지역민 교육과정	일반인 발명교육 지역 유관기관 찾아가는 발명교실	담양 군민	7월	20	1	1	3	
계				91	13	7	17	

4 담양특수교육지원센터

□ 목적

- 특수학급(독립, 순회, 재택) 및 완전통합학급의 장애학생에 대한 순회교육 실시
- 특수교육대상학생에 대한 특수교육 및 관련 서비스 지원 확대

□ 방침

- 특수교육 담당 장학사, 전담 특수교사, 순회교육 전담 강사, 언어치료사로 구성
- 순회교육 계획 수립 및 특수교육대상 학생들에게 교육 지원
- 특수교육관련 각종 정보 제공으로 특수교육의 질적 심화 및 통합교육의 기반 구축
- 특수교육대상학생의 진단·평가 실시, 상담 활동, 홈페이지 관리

□ 현황

- 2024학년도 특수교육대상자 학급편성 현황(수정 예정)

구분	독립학급		순회학급		재택학급		계		완전통합	총계	
	학급수	학생수	학급수	학생수	학급수	학생수	학급수	학생수	학생수	학급수	학생수
유	1	3					1	3	4	1	7
초	7	31					7	31		7	31
중	6	26					6	26	3	6	29
계	14	60	0	0	0	0	14	60	7	14	67

- 시설·설비 현황

실명	교육지원실	자료통신탕비실	직업체험실	통합교육실	바리스타실	언어치료실	진단평가실
실수	1(87.75㎡)	3(24.72㎡)	1(100.44㎡)	1(32.37㎡)	1(11.55㎡)	1(24.90㎡)	1(24.90㎡)

- 인적 배치 현황

조직	지원센터장	지원센터관리	지원센터운영	특수순회교육		언어치료사	장애청년 드림워크
				특수교사	순회강사		
담당자	교육장	교육지원과장	장학사	특수교사	순회강사		
인원	1	1	1	2	1	1	1

- 교수·학습 자료 및 교구 확보 현황

보조공학기기		교재교구		진단평가도구		장애영·유아기자재		교사용 자료		계	
종	수	종	수	종	수	종	수	종	수	종	수
10	18	92	310	16	62	2	2	7	80	125	432

☐ 세부 추진 계획

- 담양군특수교육운영위원회 조직·운영
 - 위원장(교육지원과장), 부위원장(교장), 위원(특수교사 3명, 복지관 사회통합지원팀장 1명, 보건교사 1명) 계 8명 구성
 - 특수교육 대상자 진단·평가 및 선정·배치
 - 특수교육 관련 업무 협의(특수교육 실무사 배치, 유예 등)
- 특수교육지원센터 전담인력 및 임무
 - 특수순회교사 2명, 특수운영강사 1명, 언어치료사 1명, 장애청년 드림워크 1명 구성
 - 특수교육대상자 순회교육 및 치료 서비스 지원
 - 특수교육대상자 성교육 및 치료지원
 - 교재·교구 및 보조공학기기, 소장자료 관리 및 대여
 - 특수교육지원센터 홈페이지 운영
 - 특수교육 대상자 진단·평가
- 특수교육지원센터 방학 프로그램 운영
 - 대상: 관내 유·초·중·고 특수교육대상자
 - 기간: 여름방학 기간(1주), 겨울방학 기간(1주)
 - 장소: 담양교육지원청 담빛배움터 특수교육지원센터
 - 내용: 장애 특성을 고려한 맞춤형 체험 및 진로·직업 프로그램
- 인권지원단 조직 및 운영
 - 구성: 교육지원청 전문직, 특수교육지원센터 전담인력, Wee센터상담교사, 담양경찰서 여성청소년계수사팀장, 장애학생보호자, 인권교육전문가, 보건교사
 - 성폭력 및 인권침해 예방 교육, 특수교육 관련 상담, 홍보 및 전문적 지원을 통한 특수교육 서비스 지원 확대
 - 장애학생 인권지원단 협의회 운영
 - 장애학생 인권보호를 위한 연수 및 교육 활동 지원
 - 매월 정기 현장 지원과 사안 발생 시 특별 지원
 - 더봄학생의 지속적인 관찰 및 상담을 통한 인권침해 위험 노출 방지
- 특수교육 지원
 - 장애 영·유아 무상교육비 지원
 - 유치원 영유아 방과후 과정, 초등보육교실 운영 지원
 - 특수교육대상자 교내·외 방과후, 통학비 지원
 - 특수교육대상 학생을 위한 보조인력지원(특수교육실무사, 사회복지무원)

5 담양Wee센터

□ 목적

- 위기 학생에 대한 맞춤형 서비스 제공
- 위기학생 진단 및 치료, 심리·정서적 안정과 학교적응 지원
- 가정, 학교, 지역사회 유관기관 연계 체계 구축 및 상담활동 지원

□ 방침

- 위기징후를 보이는 학생지원
- 위기학생에 대한 정확한 이해 및 개입을 위해 전문적 심리·심층평가 수행
- 위기학생의 심리적 특성에 따른 개별화 프로그램 지원
- 위기학생의 상황 및 특성에 따른 지역사회 전문기관 연계

□ 역할

- 상 담: 위기학생의 진단·상담·치유를 위한 one-stop 서비스 제공
- 심리평가: 위기학생 맞춤형 심리평가 서비스 제공
- 연 계: 지역사회 연계를 통한 경제적, 사회적 문제해결 지원
- 자 문: 교사, 학부모 대상 교육 및 자문 서비스 제공
- 교 육: 학생, 학부모, 교사 대상 상담관련 연수 및 협의회 운영
- 홍 보: 홍보를 통한 상담인식 개선

□ 현황

- Wee센터 현황
 - 장소: 담양교육지원청 담빛배움터 2층
 - 시설: 개인상담실, 집단상담실, 심리검사실, 놀이치료실, 가족상담실, 집단활동실, 대기실
 - 관용차량: 카니발 11인승
- 인력 배치 현황

구분	전문상담교사	전문상담사	임상심리사	비고
인원	2명	2명 (학교 배치 예정)	1명	

• Wee클래스 구축 및 인력 배치 현황

구분	학교수	Wee클래스(室)		전문상담인력(명)			
		구축	미구축	전문상담교사	전문상담사	미배치	총계
초	14	6	8	2	3	1	6
중	7	5	2	1	1	3	5
고	5	5	0	3	2	1	6
계	26	16	10	6	6	5	17

- Wee클래스 구축 학교(16교)
 - 초(6교): 담양동초, 담양남초, 고서초, 창평초, 수북초, 한재초
 - 중(5교): 담양중, 담양여중, 창평중, 담양수북중, 담양고서중
 - 고(5교): 담양고, 담양공고, 창평고, 한빛고, 송강고
 - 전문상담인력 배치 학교(12교)
 - 전문상담교사(6교): 고서초, 수북초, 담양중, 담양공고, 창평고, 송강고
 - 전문상담사(6교): 담양동초, 담양남초, 한재초, 담양여중, 담양고, 송강고
- ※ Wee센터 전문상담사 2명 학교 배치 예정

□ 운영 내용

- 찾아가는 맞춤형 순회상담 지원
 - 위기학생에 대한 개인상담, 집단상담, 심리평가 지원
- 전화상담(380-9820~4) 및 사이버상담(www.jndye.go.kr)
- 학교폭력 피해학생 심층 상담 및 심리치료, 가해학생 및 학부모 특별교육 지원
- 학업중단숙려제 프로그램 운영 및 샘·품 지원단, 맘·품 지원단 활동 지원
- 학생 정서·행동특성검사(2차 기관의뢰) 심층평가 및 치료연계 지원
- 학교상담 및 Wee클래스 담당자 협의회, 컨설팅 실시
- Wee프로젝트 담당자 상담역량 강화 연수 및 상담사례 슈퍼비전
- 위기학생에 대한 지역사회 및 전문기관 연계를 통한 치료 지원
- ADHD 진단학생 치료 지원
- Wee프로젝트 맞춤형 상담 프로그램 운영
 - 선별검사로 선정된 위기학생 순회상담
 - 가족관계 개선을 위한 가족심리극
 - 1일 멘토링 체험프로그램(대화하자·소통하자·밥먹자!)
 - 또래관계향상을 위한 방학프로그램(대단한 나와 너의 무한성장)
- 위기학생 지원을 위한 가정방문상담 및 지역사회 연계

III. 법정 의무교육

주관	내용	대상	연간시수	대면교육	법률 근거(약칭)	소관부처 [우리 청 소관부서]
학교장	안전교육	교직원	3년마다 15시간이상		학교 안전사고 예방 및 보상에 관한 법률 제8조, 학교 안전교육 실시 기준 등에 관한 고시	교육부 [안전복지과]
	장애인식개선 교육	교직원	연 1회 이상 (1시간이상)		장애인 복지법 제25조	보건복지부 [중등교육과]
	아동(장애인)학대예방 및 신고의무 교육	교직원	연 1시간 이상		아동복지법 제26조, 시행령 제26조, 장애인 복지법 제59조의4, 시행령 제36조의6	보건복지부 [학생생활교육과]
	학교폭력예방교육	교직원	학기별 1회 이상		학교폭력 예방 및 대책에 관한 법률 제15조, 시행령 제17조	교육부 [학생생활교육과]
	성희롱·성폭력· 성매매·가정폭력 예방교육	교직원	각 연 1회, 각 1시간 이상 (신규 임용된 날로부터 2개월 이내)	포함	양성평등기본법 제31조, 시행령 제19조, 성폭력방지법 제5조, 성매매피해자보호법 제5조, 가정폭력방지법 제4조의3	여성가족부 [학생생활교육과]
	심폐소생술 등 응급처치에 관한 교육	교직원	연 3시간 이상 (실습 2시간)	포함	학교보건법 제9조의2, 시행규칙 제10조의1	교육부 [체육건강과]
	부정청탁 및 금품 등 수수의 금지에 관한 교직원 교육	교직원	연 1회 이상		청탁금지법 제19조, 시행령 제42조	국민권익위원회 [감사관]
	긴급지원 대상자 신고의무 교육	교직원	연 1시간 이상		긴급복지지원법 제7조, 시행규칙 제2조의3	보건복지부 [안전복지과]
	부패방지교육	공직자	연 1회 이상, 연 2시간 이상		부패방지권익위법 제81조의2, 시행령 제88조의2	국민권익위원회 [감사관]
	이해충돌방지교육	교직원	연 1회 이상		이해충돌방지법 제24조	국민권익위원회 [감사관]

주관	내용	대상	연간시수	대면 교육	법률 근거(약칭)	소관부처 [우리 청 소관부서]
학 교 장	정보공개에 관한 교육	교직원	연 1회 이상		공공기관의 정보공개에 관한 법률 제6조 제5항, 시행령 제3조의2	행정안전부 [총무과]
	학업중단 예방	교원	연 4시간 이상		초·중등교육법 제28조, 시행령 제54조	교육부 [학생생활교육과]
	선행교육 및 선행학습 예방교육	교원	학기별 1회, 연 2회		공교육정상화법 제5조	교육부 [중등교육과]
	교육활동침해행위 예방교육	교직원	연 1회 이상		교원지위법 제16조의3, 시행령 제9조의3	교육부 [학생생활교육과]
	안전보건교육 (관리감독자 교육)	학교장	연 16시간 이상		산업안전보건법 제29조, 시행규칙 제26조	고용노동부 [안전복지과]
국 회 감	다문화교육	교원	3년 주기 15시간 이상		다문화가족 지원법 제5조, 시행령 제10조의2, 전라남도교육청 다문화교육 진흥 조례 제12조, 제17조	여성가족부, 교육부 [교육자치과]
	인성교육	교원	1시간 이상		인성교육진흥법 제17조, 시행령 제14조	교육부 [교육자치과]
	통일교육	일반직	매년 1회 이상, 1시간 이상		통일교육지원법 제6조의7, 시행령 제5조의3	통일교육원 [교육자치과]
	공직자 안보교육	공직자	연 1회 이상 (1시간이상)		국가전쟁지도지침 (대통령훈령제400호,비밀문건)	국가안보실 [안전복지과]
	학습지원 담당교원 전문성 함양 연수	학습 지원 담당 교원	규정 없음		기초학력 보장법 시행령 제8조	교육부 [유초등교육과]

※ 표에 제시되지 않은 관계 법령으로 인한 의무교육 추가될 수 있음

2024 담양교육

발행일: 2023년 12월

발행처: 전라남도담양교육지원청

발간번호: 전남교육2023-100000081-001350